



**KOMUNALIADA**  
KRŠKO 9/10 JUNIJ 2017

**XXXIII. srečanje  
delavcev  
komunalnega  
gospodarstva  
Slovenije**

 **kostak**





**XXXIII. srečanje delavcev  
komunalnega gospodarstva Slovenije**

## Komunaliada 2017

### Bilten XXXIII. srečanja delavcev komunalnega gospodarstva Slovenije

#### ORGANIZATOR IN IZDAJATELJ

Kostak, d. d.  
Leskovška cesta 2 a  
8270 Krško

07 48 17 200

kostak.si  
kostak@kostak.si

#### FOTOGRAFIJE

Arhiv Kostak

#### OBLIKOVANJE

DOMDESIGN

#### NAKLADA

200 izvodov

maj 2017

**komunaliada2017.si**

## Kazalo vsebine

Nagovor: Miljenko Muha, predsednik uprave Kostak .....	5
Nagovor: mag. Miran Stanko, župan občine Krško .....	6
Nagovor: Ladko Petretič, župan občine Kostanjevica na Krki .....	8
Nagovor: Miran Lovrič, predsednik upravnega odbora Zbornice komunalnega gospodarstva Slovenije .....	10
Pobuda Skupaj za boljšo družbo .....	11
Nagovor: Majda Marolt, predsednica SKVNS .....	12
Delovni odbori .....	13
Sodelujoči .....	14
Program .....	15
Tekmovanja .....	16
Lokacije .....	17
Zemljevid .....	18
Razstavljavci .....	26
Poslovník .....	28
Pravilniki .....	30
Igre .....	33
I. Vodovod .....	33
II. Kanalizacija .....	37
III. Odvoz odpadkov .....	41
IV. Aranžiranje cvetja .....	44
V. Balinanje .....	46
VI. Bowling .....	49
VII. Lokostrelstvo .....	51
VIII. Mali nogomet .....	53
IX. Met krogle .....	58
X. Namizni tenis .....	60
XI. Odbojka mix .....	63
XII. Pikado .....	66
XIII. Plavanje .....	71
XIV. Streljanje z zračno puško .....	73
XV. Šah .....	76
XVI. Tek .....	78
XVII. Tenis .....	80
XVIII. Ulična košarka .....	83
XIX. Vlečenje vrvi .....	86
Sponzorji .....	90

## Spoštovani udeleženci in ljubitelji športa, dobrodošli na Komunaliadi 2017!

Letos gostimo XXXIII. srečanje delavcev komunalnega gospodarstva Slovenije, po štirih letih je ta dogodek zopet v Krškem, zato vsem udeleženkam in udeležencem športnih iger namenjam pristrčno dobrodošlico.

Delavske športne igre so pomembne, saj spodbujajo zaposlene k športni aktivnosti, medgeneracijskemu druženju in prijateljstvu, s tem pa krepijo vez med gospodarsko dejavnostjo in športom. Športni dosežki so rezultat prizadevanja, vztrajnega dela in zavzetosti. To in pa pripadnost, vnema ter navdušenje, ki bodo v teh dneh tudi na športnih prizoriščih, nas navdajajo s ponosom. Nekaj, kar se dogaja leto za letom že 33 let, je močna tradicija, ki vedno znova potrjuje pomembnost takšnih športnih srečanj.

Tudi tradicija komunalnega in gradbenega podjetja Kostak je dolga že več kot šest desetletij. V tem času smo dosegli načrtovane cilje, nekatere pa celo presegli. Družba Kostak sledi pri svojem delovanju zavezi za trajnostni razvoj, nenehna skrb za okolje ter zagotavljanje kakovostnih komunalnih storitev pa prispevajo k boljšemu življenju občanov in občank. Dejavnosti gospodarskih javnih služb v občini Krško skrbno nadaljujemo v okviru nove koncesijske pogodbe, veljavne do leta 2024, uspešno pa gospodarimo na področju tržnih komunalnih storitev, surovin, gradbeništva, trgovine in vzdrževanja.



Nova usmeritev na področju ravnanja z odpadki je proizvodnja alternativnih goriv, ki dopolnjuje moderno sortirno linijo na Centru za ravnanje z odpadki Spodnji Stari Grad. To je rezultat naše pozornosti pri razvoju celovitih rešitev, ki jih narekuje varstvo okolja, usmerjenost v obnovljive vire energije in učinkovita raba energije. Ohranjamo pa najpomembnejše v podjetju - intelektualni in socialni kapital. Pri delovanju smo zavezani odgovornosti do družbe in do zaposlenih, do vseh deležnikov v lokalnem okolju, v regiji in državi.

V teh dneh pa je pred nami odgovornost za čim boljše uvrstitev v delovnih in športnih tekmovanjih letošnje Komunaliade. Prepričan sem, da bodo športni rezultati in uspehi potrdili vaše priprave in skupno delo, najboljši pa nam bodo za vzor in navdih na prihodnjih športnih igrah.

Spoštovani, želim vam veliko športnih dosežkov, prijetnega druženja in dobrega počutja. Naj zmagovalni duh presega nasprotja in spodbuja ljubiteljsko športno kulturo.

**Miljenko Muha**, *univ. dipl. ekon.*,  
predsednik uprave Kostak, d. d.



## Spoštovani gostje, dobrodošli na XXXIII. srečanju delavcev komunalnega gospodarstva Slovenije!

Razvoj občine Krško temelji predvsem na energetiki, podjetništvu z razvojem poslovnih con, kmetijstvu in vedno bolj tudi turizmu. Veseli me, da boste skupaj z nami lahko praznovali tudi naš praznik, saj ravno v teh dneh praznujemo občinski praznik, ki je posvečen vrnitvi izgnancev.

Razvoj občine Krško temelji predvsem na energetiki, podjetništvu z razvojem poslovnih con, kmetijstvu in vedno bolj tudi turizmu. Veseli me, da boste skupaj z nami lahko praznovali tudi naš praznik, saj ravno v teh dneh praznujemo občinski praznik, ki je posvečen vrnitvi izgnancev.

Občina Krško nadaljuje pot razvoja in se uvršča med razvojno najbolj prodorne občine, saj je uspela s številnimi naložbami in projekti, financiranimi iz evropskih skladov, ustvariti občanom in gospodarstvu prijazno okolje. V zadnjem letu bo k temu razvoju še posebej pripomoglo nadaljevanje izgradnje obvoznice mimo mesta Krško z izgradnjo tretjega mostu na Savi, s čimer bo z avtocesto bolj povezana še posebej poslovna cona, mesto pa osvobojeno tranzitnega prometa.

Na poti naših ciljev nas vodi načelo trajnosti na vseh področjih razvoja. K temu gotovo pripomore tudi nenehen razvoj in nadgradnja na področju ravnanja z odpadki, tako smo pred dvema letoma odprli sodobno kompostarno z biofiltrom, v lan-



skem letu pa je družba Kostak odprla novo proizvodno linijo za alternativna goriva.

Pestra doživetja so tisto, kar vam lahko v naši občini ponudimo. Verjamem, da se bo kljub številnim obveznostim našel trenutek za kakšno izmed številnih možnosti. Naša občina, razgibana vse od Bohorja do Gorjancev, vam ponuja tako ležeren sprehod po mestu z bogato zgodovino in kulturno dediščino kot tudi aktivno preživljanje prostega časa na podeželju s številnimi pohodnimi in kolesarskimi potmi ter bogato kulinarčno ponudbo.

Staro mestno jedro Krškega z mestnim parkom in različnimi kulturno-zgodovinskimi objekti, kot so Valvasorjeva knjižnica Krško, Mestni muzej Krško in prenovljena Mencingerjeva hiša, je postalo zanimivo za različne kulturne in zabavne dogodke ter sprehode. Lahko si vzamete čas za ogled enega najstarejših gradov na Slovenskem – gradu Rajhenburg; prepoznavni smo tudi po spidvej dirkah, ...

Veseli me, da boste v Krškem že četrtič izmenjali dobre prakse in gradili prihodnost na še tesnejšem sodelovanju in povezovanju za razvoj. Naj vas vodita timski duh in dobra volja z željo, da se boste v naši sredi dobro počutili.

**mag. Miran Stanko,**  
župan občine Krško



## Spoštovane gospe in gospodje, dragi prijatelji!

Kostanjevica na Krki je bila kot občina ustanovljena leta 2006. Rdeča nit razvoja je kulturno-turistična ponudba, saj imamo eno največjih kulturnih ustanov, Galerijo Božidarja Jakca, ki predstavlja vrsto umetniških stvaritev številnih slovenskih umetnikov. Ob vrsti naravnih znamenitosti pa so velike možnosti tudi za razvoj turizma. Tu naj omenim reko Krko in nje danosti, Krakovski gozd s pragozdom, Kostanjeviško jamo ter številne griče, posejane z vinogradi za pridelavo dolenjskega posebneža - cvička.

Mesto Kostanjevica na Krki je najmanjše ter drugo najstarejše slovensko mesto s 765 leti mestnih pravic, mestno jedro pa je kulturni spomenik državnega pomena, ki leži na otoku obkroženem z reko Krko. Smo občina, ki ima 28 naselij na 62 km<sup>2</sup> površine, a samo 2.450 prebivalcev, kar pomeni, da moramo skrbeti za veliko kilometrov vodovoda in cest.



S podjetjem Kostak iz Krškega sodelujemo že leta, še posebej zadnjih sedem let, odkar imamo, kot novoustanovljena občina, sklenjeno Koncesijsko pogodbo za opravljanje določenih gospodarskih javnih služb. S tem je poskrbljeno za oskrbo s čisto pitno vodo, ravnanje z odpadki, letno in zimsko vzdrževanje občinskih javnih cest, odvajanje in čiščenje padavinske odpadne vode, itd.

Spoštovani, ob XXXIII. srečanju delavcev komunalnega gospodarstva Slovenije vas v imenu Občine Kostanjevica na Krki pozdravljam v naši sredi ni ter želim predvsem veliko dela, čim več uspešno zaključenih projektov in doseženih vrhunskih rezultatov ter človeku prijaznih, medsebojnih odnosov.

**Ladko Petretič,**

župan občine Kostanjevica na Krki



OBČINA  
KOSTANJEVICA  
NA KRKI





LEPO  
POVABLJENI V  
KOSTANJEVICO  
NA KRKI



## Spoštovane udeleženke, spoštovani udeleženci Komunaliade 2017!

Komunalno gospodarstvo vpliva na kakovost življenja slovenskega prebivalstva in igra pomembno vlogo pri gospodarskem razvoju. Zagotavljati mora zanesljivo in kakovostno oskrbo s komunalnimi storitvami, ki so skladne z evropskimi direktivami. Obenem pa mora naslavljati tudi ključne izzive, ki jih prinaša sodobna družba. Naraščanje svetovnega prebivalstva, prekomerno izkoriščanje naravnih virov, prilagajanje hitro spreminjajočim podnebnim spremembam in digitalizacija družbe so trendi, ki predstavljajo izziv tudi področju komunalnega gospodarstva.

Komunalni delavci opravljajo pomembno in častno nalogo.

Kljub temu, da se izvajalci komunalnih storitev razlikujemo pri opravljanju svoje dejavnosti, nas povezuje skupni cilj - zaščititi javni interes in zagotoviti, da lahko vsi prebivalci pod enakimi pogoji dostopajo do komunalnih storitev.

V Zbornici komunalnega gospodarstva si kot interesno združenje izvajalcev javnih služb prizadevamo, da se področje komunalnega gospodarstva in obstoječa zakonodaja uredita na način, da bosta omogočala reševanje teh ključnih izzivov ter zaščitila javni interes.

V sodelovanju s stroko si prizadevamo, da se vzpostavi trden sistemski in zakonodajni okvir, ki bo omogočal prehod v krožno gospodarstvo in bo hkrati odgovarjal na ključne okoljske, družbene in gospodarske probleme.

Prizadevamo si, da se sistem financiranja infrastrukture za izvajanje gospodarskih javnih služb uredi tako, da se bodo namensko zbrana sredstva v celoti uporabljala za vlaganje v infrastrukturo za izvajanje teh javnih služb, s ciljem trajnostnega zagotavljanja in izboljšanja kakovosti storitev.

Prav tako skrbimo za razvoj stroke, tako da se dragoceno znanje in izkušnje lažje prenašajo med zaposlenimi, področje pa nenehno razvija in nadgrajuje. In ne nazadnje skrbimo, da postaja delo v komunalnih dejavnostih prepoznano in cenjeno.



To pa lahko dosežemo samo s skupnimi močmi in prizadevanji, kar pa komunalni delavci znamo in zmoremo.

Tradicionalno srečanje družb in zaposlenih s področja komunalnega gospodarstva je dokaz, da se izvajalci zavedamo svoje stanovske pripadnosti in pomembnosti medsebojnega sodelovanja ter iskanja rešitev na prihajajoče izzive. Ob tem gredo posebne čestitke organizatorju komunaliade, ki je uspel to leto pritegniti veliko število obiskovalcev in seveda tudi vsem zaposlenim v komunalnih podjetjih, sindikatu ter družbam s področja storitev in proizvodnje komunalne opreme, ki pomagajo soustvarjati to skupno zgodbo.

V prihajajočih dneh si vzemimo čas zase in za svoje sodelavce. Izkoristimo priložnost za druženje, izmenjavo dobrih praks in gojenje skupinskega in športnega duha.

Vsem udeležencem, organizatorjem in razstavljavcem želim uspešno delo, odlične športne rezultate ter veliko prijetnega druženja.

**Miran Lovrič,**

predsednik upravnega odbora Zbornice komunalnega gospodarstva



# Pobuda Skupaj za boljšo družbo med tremi finalistih nagrade evropskega tedna zmanjševanja odpadkov

Evropski teden zmanjševanja odpadkov (ETZO) je največja evropska ozaveščevalna akcija, ki dosega vedno večji uspeh v Evropi in izven nje, saj izvaja več kot 25 000 komunikacijskih ukrepov v 28 državah ter razvija omrežje javnih in zasebnih akterjev, ki delujejo na področju preprečevanja odpadkov.

Komisija evropskih strokovnjakov iz okoljskega sektorja vsako leto podeli nagrado za najbolj odmevne in učinkovite pristope na področju ozaveščanja o zmanjševanju količine odpadkov. Zaradi svoje inovativnosti in doprinosa k ozaveščanju javnosti je komisija med finalistih nagrade Evropskega tedna zmanjševanja odpadkov uvrstila tudi pobudo Skupaj za boljšo družbo.

Pobuda Skupaj za boljšo družbo je zaživela leta 2014 na pobudo Zbornice komunalnega gospodarstva kot način spodbujanja trajnostnega gospodarstva, odgovorne potrošnje in ohranjanja naravnih virov.

Do danes se je pobudi pridružilo preko 50 komunalnih podjetij. Organiziranih je bilo sedem vse nacionalnih prikazov s široko pokritostjo prebivalstva, odvijale so se številne izobraževalne aktivnosti, v sklopu pobude pa so nastali tudi številni ozaveščevalni materiali. Pobuda dosega velik uspeh in postaja vse bolj prepoznavna tako v strokovni kot v širši javnosti.

Uvrstitev med tri finalistih v Evropi je velik uspeh in potrditev, da so prizadevanja komunalnih podjetij za zmanjševanje količine odpadkov in trajnostno naravnega vedenja uspešna, saj so zaradi motiviranosti vseh sodelujočih poleg velike nacionalne pokritosti dosegli tudi širšo mednarodno prepoznavnost, ki predstavlja pomembno spodbudo tudi za nadaljnje uspešno delo.

**SKUPAJ ZA BOLJŠO DRUŽBO**



SLOVENSKA KOMUNALNA PODJETJA



## Spoštovane udeleženke, spoštovani udeleženci Komunaliade 2017!

Prijazen pozdrav vsem udeležencem tradicionalnega srečanja zaposlenih v komunalnem gospodarstvu. Veseli smo, da v komunalni dejavnosti znamo in zmoremo ohranjati tradicijo, da se znamo in zmoremo en dan posvetiti skupnemu druženju, izmenjavi izkušenj in sprostivti.

Sindikat komunale, varovanja in poslovanja z nepremičninami Slovenije smo samostojna, prostovoljna in nestrankarska organizacija delavcev gospodarskih javnih služb in storitvenih dejavnosti in med drugim reprezentativen sindikat v komunalni dejavnosti ter podpisnik Kolektivne pogodbe komunalnih dejavnosti. Delujemo na podlagi lastnega programa in statuta ter skupno dogovorjenega programa in statuta v Zvezi svobodnih sindikatov Slovenije.

Vsak član, pa tudi drugi zaposleni, ki se nam želite pridružiti, lahko vedno računate na: brezplačno pravno pomoč in drugo strokovno pomoč, zagotavljanje delavskih pravic v skladu z delovnopravno zakonodajo, pomoč pri spoštovanju določb Kolektivne pogodbe, pomoč pri zagotavljanju in izvajanju varnosti in zdravja pri delu, pomoč pri uveljavljanju in varstvu pravic člana v podjetju in zastopanje v delovnih sporih pred delovnimi in socialnimi sodišči.



Članu pomagamo tudi, ko je v finančni stiski (solidarnostne pomoči, pomoči z obveznostjo vračila, ugodni krediti pri Delavski hranilnici). Za vse zagotavljamo tudi nezgodno zavarovanje. Še posebno pozornost v sindikatu namenjamo izobraževanju in usposabljanju tako sindikalnih zaupnikov kot tudi članov sindikata. Informiranje zagotavljamo preko časopisa Delavska enotnost, Informacij SKVNS, preko spletnih strani [www.zsss.si](http://www.zsss.si) in [www.sindikat-zsss.si](http://www.sindikat-zsss.si). Servisiranje članstva omogočamo z razvejano mrežo območnih organizacij po vsej Sloveniji.

Vsem udeleženkam in udeležencem Komunaliade 2017 želim uspešno delo, obilo športnih užitkov, predvsem pa veliko prijetnih trenutkov.

**Majda Marolt,**  
predsednica SKVNS



SINDIKAT SKVNS

# Delovni odbori

## Častni organizacijski odbor

---

- » **Miljenko Muha**  
predsednik uprave družbe Kostak, d. d.
- » **mag. Miran Stanko**  
župan občine Krško
- » **Ladko Petretič**  
župan občine Kostanjevica na Krki
- » **Miran Lovrič**  
predsednik upravnega odbora Zbornice komunalnega gospodarstva

## Častno razsodišče

---

- » **Miljenko Muha**  
predsednik uprave družbe Kostak, d. d.
- » **Majda Marolt**  
predsednica Sindikata komunale, varovanja in poslovanja z nepremičninami Slovenije - SKVNS
- » **Melita Čopar**  
direktorica občinske uprave Občine Krško

## Organizacijski odbor

---

- » **Miljenko Muha**  
predsednik odbora
- » **Jože Leskovar**  
član
- » **Janez Kozole**  
član
- » **Rudi Povhe**  
član
- » **Blaž Petrovič**  
član
- » **Tomi Horvat**  
član
- » **Darja Modic**  
članica
- » **Sabina Žibert**  
članica
- » **Mojca Brinovec**  
članica
- » **Mihaela R. Neral**  
članica
- » **Katarina Prelesnik**  
članica

# Sodelujoči

## Na igrah bo sodelovalo približno 2600 udeležencev iz 62 komunalnih podjetij

1. KOSTAK
2. KOMUNALA TREBNJE
3. JP ŽALE
4. JKP KOMUNALA RIBNICA
5. JP MARIBORSKI VODOVOD
6. JP KOMUNALA IZOLA
7. JP LPP
8. JP RIŽANSKI VODOVOD KOPER
9. KOMUNALA RADOVLJICA
10. SINDIKAT JP KOMUNALA TRBOVLJE
11. KOCEROD
12. JP KPV
13. KOMUNALA NOVO MESTO
14. JP KOMUNALA ZAGORJE
15. KP VELENJE
16. JP KOMUNALA TOLMIN
17. JAVNI HOLDING LJUBLJANA
18. KP NIGRAD MARIBOR
19. SIMBIO CELJE
20. JP KOMUNALA SLOVENJ GRADEC
21. JKP GROSUPLJE
22. VODOVODI IN KANALIZACIJA NOVA GORICA
23. JP KOMUNALA LAŠKO
24. KOMUNALA TRŽIČ
25. JP VODOVOD-KANALIZACIJA LJUBLJANA
26. KPL
27. SAUBERMACHER SLOVENIJA
28. KOMUNALA NOVA GORICA
29. OKP JKP ROGAŠKA SLATINA
30. KOMUNALA JP MURSKA SOBOTA
31. SNAGA LJUBLJANA
32. KOMUNALNE GRADNJE
33. JP ENERGETIKA CELJE
34. JP OKOLJE PIRAN
35. KP KAMNIK
36. JP KOMUNALA ČRNOMELJ
37. POGREBNO PODJETJE MARIBOR
38. JP KOMUNALA SEVNICA
39. KSD AJDOVŠČINA
40. JKP KOMUNALA KOČEVJE
41. KOMUNALA SLOVENSKA BISTRICA
42. JEKO JKP JESENICE
43. HYDROVOD
44. KOMUNALA METLIKA
45. JKP PRODNIK
46. KOMUNALA BREŽICE
47. JP VODOVOD - KANALIZACIJA CELJE
48. INFRASTRUKTURA BLED
49. JP KOMUNALA KRANJ
50. SNAGA MARIBOR
51. MARJETICA KOPER
52. KOMUNALA KRANJSKA GORA
53. JKP DRAVOGRAD
54. JKP ŠENTJUR
55. JP LPT
56. ENERGETIKA MARIBOR
57. LOŠKA KOMUNALA
58. JP KOMUNALA IDRİJA
59. JP PRLEKIJA
60. KP LOGATEC
61. KSP LITIJA
62. AQUASYSTEMS

# Program

## 1. dan

**petek, 9. junij 2017**

- 8.30 Kulturni dom Krško,  
Trg Matije Gubca 2  
sprejem in prijava udeležencev
- 9.00 Strokovni posvet z aktualnimi temami  
komunalna infrastruktura in evropska  
sredstva, krožno gospodarstvo
- 10.30 Odmor s pogostitvijo
- 11.00 Nadaljevanje posveta  
zapis pravice do pitne vode v  
Ustavi Republike Slovenije
- 12.00 Podelitev nagrade in priznanj  
Zbornice komunalnega gospodarstva
- 12.30 Odhod na glavni prireditveni  
prostor pri Stadionu Matije Gubca
- 13.00 Otvoritev in ogled razstave  
komunalne opreme ter kosilo  
razstavni prostor pri Stadionu Matije  
Gubca, Cesta krških žrtev 130 a

## Družabni del

- 15.30 Ogled Vinske kleti Krško z  
degustacijo, Rostoharjeva 88
- 18.00 Večerja z družabnim srečanjem  
Gostišče Tri lučke, Sremič 23

## 2. dan

**sobota, 10. junij 2017**

### Delovna in športna tekmovanja

- 6.30–7.30 Prihod, prijava ekip in  
udeležencev na Stadionu  
Matije Gubca
- 7.45 Pozdravni govor in  
otvoritev srečanja
- 8.00 Začetek delovnih in  
športnih tekmovanj
- 9.30–11.00 Malica v glavnem  
prireditvenem šotoru
- 13.30–15.30 Kosilo v glavnem  
prireditvenem šotoru
- 16.00 Podelitev priznanj in pokalov,  
razglasitev skupnega  
zmagovalca, predaja  
prapora naslednjemu  
gostitelju, družabno  
srečanje z Nušo Derenda  
in Okroglimi muzikanti

# Tekmovanja

**Pomerili se bomo v naslednjih delovnih in športnih tekmovanjih:**

## Delovna tekmovanja

---

- |  |   |
|--|---|
| 1. Vodovod<br>Stadion Matije Gubca - Parkirišče »A«      | 3. Odvoz odpadkov<br>Parkirišče »C«   |
| 2. Kanalizacija<br>Stadion Matije Gubca - Parkirišče »B« | 4. Aranžiranje cvetja<br>Stadion Matije Gubca - Osrednji prireditveni prostor |

## Športna tekmovanja

---

- |  |  |
|--|--|
| 5. Balinanje<br>Stadion Matije Gubca - Balinišče                     | 13. Plavanje<br>Bazen Brestanica   |
| 6. Bowling<br>Planet Tuš - Bowling centri (CE, KR, MB)               | 14. Streljanje z zračno puško<br>OŠ Leskovec pri Krškem - Velika športna dvorana |
| 7. Lokostrelstvo<br>Stadion Matije Gubca - Nogometni pomožni poligon | 15. Šah<br>OŠ Leskovec pri Krškem - Večnamenski prostor                          |
| 8. Mali nogomet<br>Stadion Matije Gubca - Nogometna igrišča          | 16. Tek<br>Stadion Matije Gubca - Trim steza                                     |
| 9. Met krogle<br>Stadion Matije Gubca - Glavno nogometno igrišče     | 17. Tenis<br>Stadion Matije Gubca - Tenis igrišča                                |
| 10. Namizni tenis<br>OŠ Leskovec pri Krškem - Večnamenski prostor    | 18. Ulična košarka<br>Srednješolski center Krško - Velika športna dvorana        |
| 11. Odbojka mix<br>OŠ Jurija Dalmatina Krško - Športna dvorana       | 19. Vlečenje vrvi<br>Stadion Matije Gubca - Parkirišče »D«                       |
| 12. Pikado<br>Srednješolski center - Galerija športne dvorane        |  |



# Lokacije

A	Osrednji prireditveni prostor	Stadion Matije Gubca - Šotor pri tenis igrišču
B	Otvoritev iger	Stadion Matije Gubca - Glavno nogometno igrišče
C	Info točka	Stadion Matije Gubca
D	Razstavišče	Stadion Matije Gubca
E	Transferji - postajališče	Avtobusno postajališče
F	Parkirišča avtobusi	Parkirišče 1
G	Parkirišče osebna vozila	Parkirišča 2, 3, 4 in 5

## Prizorišča iger

1	Vodovod	Stadion Matije Gubca - Parkirišče »A«
2	Kanalizacija	Stadion Matije Gubca - Parkirišče »B«
3	Odvoz odpadkov	Parkirišče »C«
4	Aranžiranje cvetja	Stadion Matije Gubca - Osrednji prireditveni prostor
5	Balnanje	Stadion Matije Gubca - Balinišče
6	Bowling	Planet Tuš - Bowling centri (CE, KR, MB)
7	Lokostrelstvo	Stadion Matije Gubca - v SV območju pomožnega nogometnega poligona
8	Mali nogomet	Stadion Matije Gubca - Nogometna igrišča
9	Met krogle	Stadion Matije Gubca - Glavno nogometno igrišče
10	Namizni tenis	OŠ Leskovec pri Krškem - Večnamenski prostor
11	Odbojka mix	OŠ Jurija Dalmatina - Športna dvorana
12	Pikado	Srednješolski center Krško - Galerija športne dvorane
13	Plavanje	Bazen Brestanica
14	Streljanje	OŠ Leskovec pri Krškem - Velika športna dvorana
15	Šah	OŠ Leskovec pri Krškem - Večnamenski prostor
16	Tek	Stadion Matije Gubca - Trim steza
17	Tenis	Stadion Matije Gubca - Tenis igrišča
18	Ulična košarka	Srednješolski center Krško - Velika športna dvorana
19	Vlečenje vrvi	Stadion Matije Gubca - Parkirišče »D«

# Zemljevid

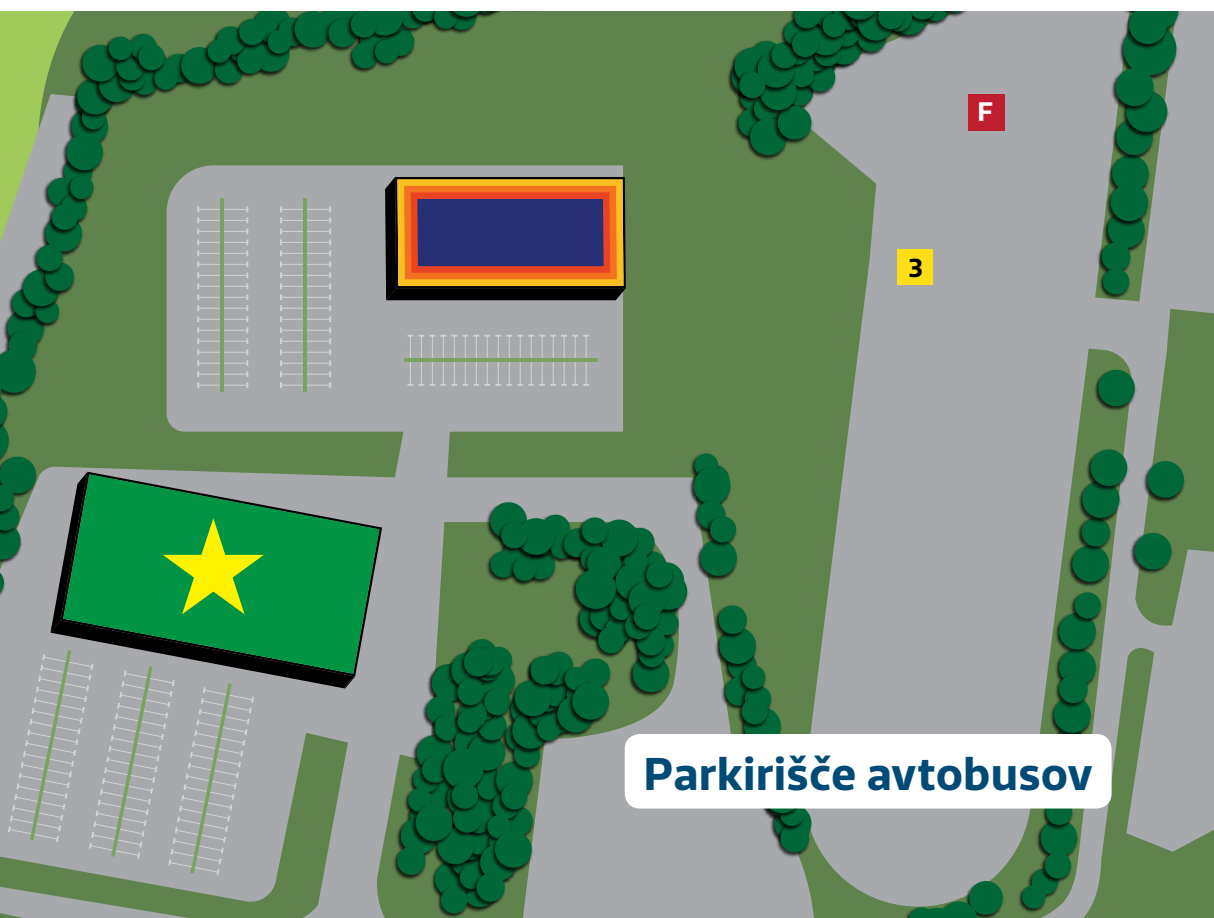

**Parkirišče avtobusov**

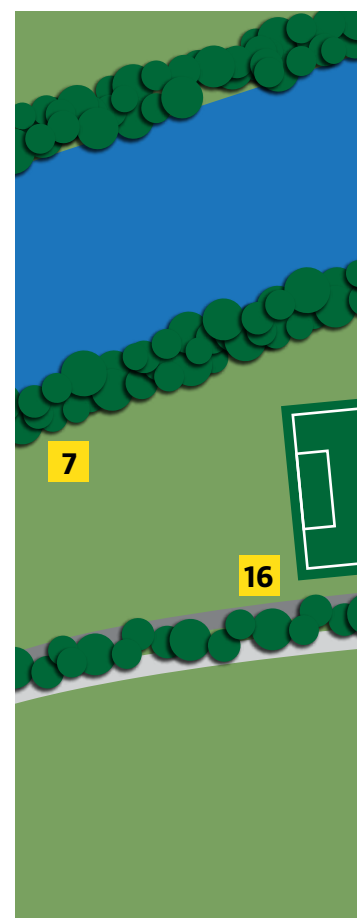

**OŠ Jurija Dalmatina Krško**

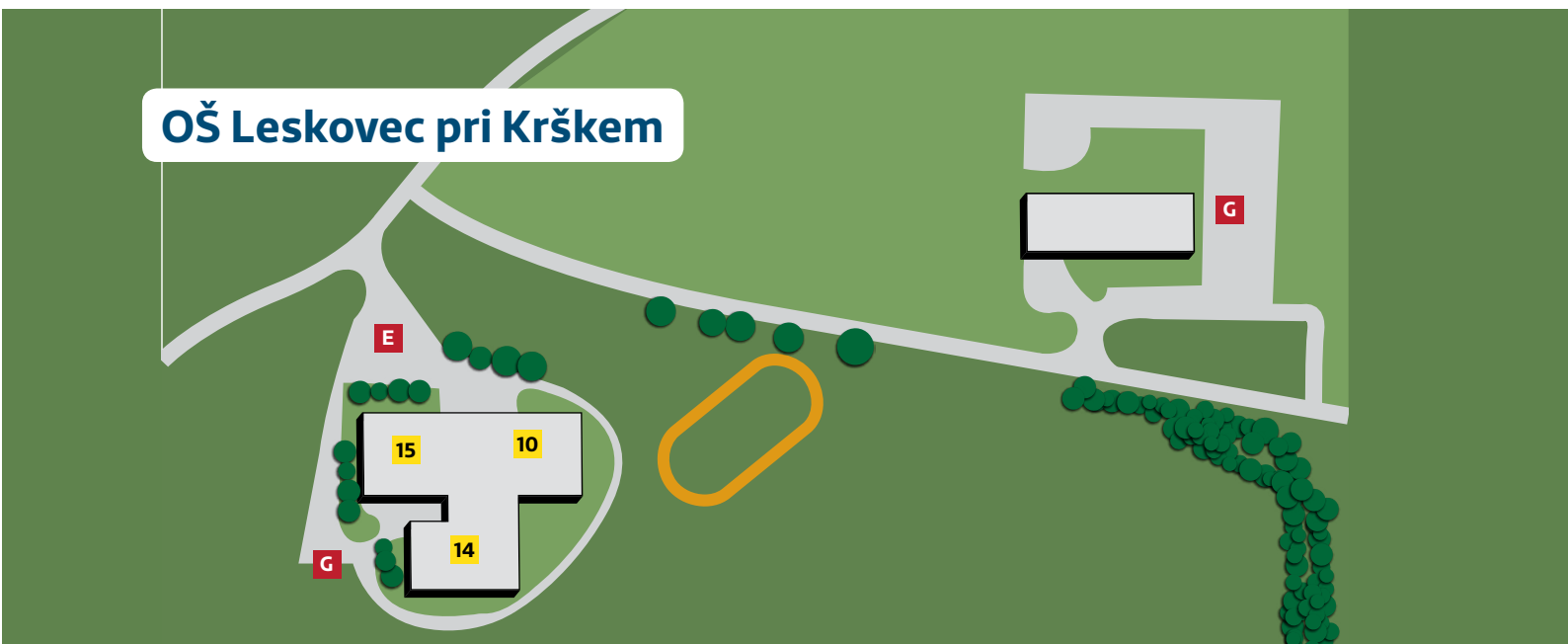
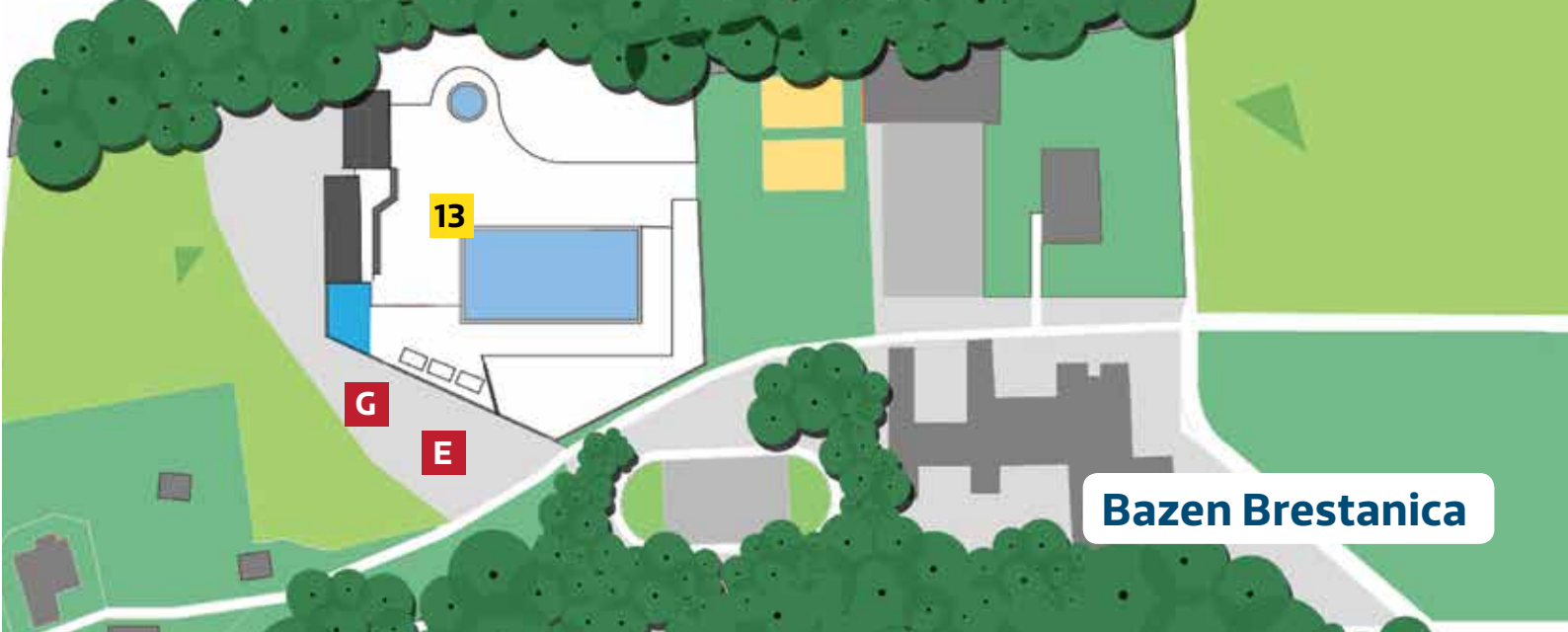

Vztrajnost  
za prihodnost.

 **kostak**  
S K U P I N A

V skupini Kostak izvajamo gospodarske javne službe, gradbeno dejavnost, čištilna in vzdrževalna dela, hortikulturo, projektiranje in inženiring ter telekomunikacijske storitve.



## Družba Kostak

Ustanovljena je bila leta 1954 kot Komunalna uprava Videm-Krško, ki je najprej izvajala dejavnost oskrbe s pitno vodo, desetletje kasneje je pričela odvažati smeti ter izvajati gradbeno dejavnost. V začetku osemdesetih se je preimenovala v KOSTAK, kar predstavlja začetne črke takratnega naziva KOMunalno STAnovanjsko podjetje Krško. Od leta 1994 podjetje posluje kot delniška družba, katere največja lastnica je s 43 % Občina Krško. V družbi Kostak je približno 400 zaposlenih, v skupini Kostak pa 500.

V zadnjem obdobju družba Kostak širi tržne dejavnosti in s tem povečuje število zaposlenih, kar jo uvršča med tri največje zaposlovalce v Posavju. Dejavnosti gospodarskih javnih služb predstavljajo približno 20 % prihodkov in se v občinah Krško in Kostanjevica na Krki izvajajo na podlagi koncesijskih pogodb. Tržne dejavnosti na področju gradbeništva, obdelave odpadkov, vzdrževalnih in čistilnih ter drugih dejavnosti pa predstavljajo 80 % prihodkov.

S pitno vodo  
oskrbujemo več kot  
25.000 prebivalcev.



Stremimo k razvoju  
krožnega gospodarstva  
brez odlaganja  
odpadkov. Obdelujemo  
vse vrste komunalnih  
odpadkov.



Vzdržujemo 150 km  
kanalizacijskega  
omrežja.



Gradimo  
stanovanjske in  
poslovne stavbe po  
vsej Sloveniji.



Skrbimo za čisto okolje in odpadke odvažamo iz 10.000 gospodinjstev ter 1.000 podjetij.



Gradimo hidroelektrarne, ceste, industrijske objekte. Saniramo plazove, urejamo vodotoke, gradimo akumulacije.

V Kostaku obnavljamo, urejamo in čistimo več kot 560 kilometrov cest.



Povezujemo se z lokalno skupnostjo ter podpiramo športne in kulturne dejavnosti v našem okolju.

Kostak, komunalno in gradbeno podjetje, d. d.

## Odvisne družbe



HPG BREŽICE, d. o. o.



GITRI, d. o. o.



Vaša prva izbira.

ANSAT, d. o. o.



KOG, d. o. o.



KOSTAK GIP, d. o. o.



KOSTAG, d. o. o.

SEKTOR RAVNANJA  
S SUROVINAMI IN  
ODPADKI

Omogočamo  
predelavo lahke  
frakcije v trdna  
goriva iz odpadkov.

Smo največji izvoznik trdnih  
goriv iz odpadkov  
v Sloveniji.

Storitve sortiranja  
mešanega odpadnega  
papirja izvajamo na  
najsodobnejši sortirni  
liniji v Sloveniji.

V letu 2016 smo presortirali več  
kot 25.000 t mešanega  
odpadnega papirja.



GRADNJE  
HORTIKULTURA  
DREVESNICA

*Ste v živiljenju posadili  
vsaj eno drevo?*

HPG Brežice, d. o. o., Gornji Lenart 28 a, 8250 Brežice | 07 49 61 281 | info@hpg-brezice.si | hpg-brezice.si



- arhitekturno načrtovanje, notranja oprema, urbanizem
- prostorske analize in programske zasnove
  - idejne rešitve z vizualizacijami
  - izdelava projektne dokumentacije
- vodenje celotnega postopka pridobivanja vse potrebne dokumentacije za gradnjo
  - letno in zimsko vzdrževanje cest, infrastrukture in ostalih površin
    - gradnja objektov,
    - izvedba zunanjih ureditev

**KOSTAK GIP, d. o. o.**

Cesta krških žrtev 47, 8270 Krško  
07 488 81 555 | info@kostak-gip.si

**KOMUNALIJA**  **gip.si**





# Vstopite v prihodnost



Vaša prva izbira.



## Internet

Kvalitetne in hitre internetne povezave, ki omogočajo takojšnji dostop do spletnih vsebin z vseh naprav v vašem domu ali podjetju.

KRŠKO

080 45 50

Ansats d. o. o.  
Cesta krških žrtev 47, 8270 Krško  
info@ansat.si



## Televizija

Zabava s televizijskimi in radijskimi programi v programski shemi po vaši meri sedaj tudi v HD.

RADEČE

080 45 08

Ansats poslovalnica Radeče  
Titova ulica 107, 1433 Radeče  
tajnistvo.radece@ansat.si



## Telefonija

Digitalna telefonija s prihrankom, brezplačnimi klici znotraj večine kabelskih omrežij po vsej Sloveniji ter izredno ugodno ceno klicev v ostala omrežja doma in v tujini.

več na

**ansat.si**



## Novogradnje, adaptacije in rekonstrukcije ter inženiring storitve

# Razstavljaljanci

## GENERALNA SPONZORJA



### EKO LUX D. O. O.

Medlog 15  
3000 Celje  
03 82 81 800  
info@ekolux.si  
ekolux.si

### VERTEKS

Cesta na Ostrožno 99  
3000 Celje  
03/82 81 800  
info@verteks.si  
www.verteks.si



### ANDOTEHNA D. O. O.

Podgorska cesta 2  
1310 Ribnica  
01 836 97 11  
info@andotehna.si  
www.andotehna.si



### ARMEX ARMATURE D. O. O.

Ljubljanska cesta 66  
1295 Ivančna Gorica  
01 78 69 270  
info@armex-armatura.si  
armex-armatura.si



### ATRIK D. O. O.

Povšetova ulica 6  
1000 Ljubljana  
01 52 08 700  
atrik@atrik.si  
atrik.si



### AVTOLINE D. O. O.

Bohoričeva ulica 10  
8270 Krško  
07 49 02 110  
info@avtoline.si  
avtoline.si



### BETAPLAST D. O. O.

Vrhniška cesta 11A  
1351 Brezovica pri Ljubljani  
01 75 71 360  
prodaja@betaplast.si  
betaplast.si



### BIJOL D. O. O.

Livarska cesta 17  
2367 Vuzenica  
02 87 90 156  
info@bijol.si  
bijol.si



### CMC EKOCON D. O. O.

IOC Zapolje I 10  
1370 Logatec  
01 75 90 800  
info@cmc-ekocon.si  
cmc-ekocon.si



### COMA COMMERCE D. O. O.

Trpinčeva ulica 39  
1000 Ljubljana  
01 58 74 210  
peter.cedilnik@coma.si  
coma.si



### CONTROLMATIK ABW DOMŽALE D. O. O.

Fajfarjeva ulica 15  
1230 Domžale  
01 72 13 552  
info@controlmatik.eu  
controlmatik-abw.si



### CREINA D. D.

Ulica Mirka Vadnova 8  
4000 Kranj  
04 20 13 360  
info@creina.si  
lokaterm.com



### EXPRUM D. O. O.

Celovška cesta 62  
1000 Ljubljana  
01 43 43 833  
exprum@siol.net  
exprum.si



### N & A D.O.O.

Malgajeva ulica 2A  
3000 Celje  
03 42 67 290  
info@n-a.si  
n-a.si



### ROTO SLOVENIJA, D. O. O.

Gorička ulica 150  
9000 Murska Sobota  
080 22 52  
info@roto.si  
roto.si



### ZAGOŽEN D. O. O.

Cesta na Lavo 2A  
3310 Žalec  
03 713 14 20  
info@zagozen.si  
zagozen.si



### EKOMOT ARTIČE D. O. O.

Artiče 51C  
8253 Artiče  
07 45 21 040  
anuska@ekomot.si  
ekomot.si



### IMP ARMATURE D. O. O.

Ljubljanska cesta 43  
1295 Ivančna Gorica  
01 78 87 300  
info@imp-ta.si  
imp-ta.si



### PROVAR D. O. O.

Vinogradna ulica 34  
3210 Slovenske Konjice  
05 90 13 115  
info@provar.si  
provar.si



### SVET STROJEV D. O. O.

Beloruska ulica 5  
2000 Maribor  
02 62 02 816  
info@svet-strojev.si  
svet-strojev.si



### ZMAS SI D. O. O.

Obrtna ulica 5  
8257 Dobova  
07 45 21 040  
info@zmas-si.com  
zmas-si.com



avtomatizacija in daljinski nadzor

### ELLAB D.O.O.

Tbilisijska ulica 85  
1000 Ljubljana  
01 42 36 730  
sales@ellab.si  
ellab.si



### JUST KOM D. O. O.

Brnčičeva ulica 13  
1231 Ljubljana - Črnuče  
01 563 15 58  
just.elc@siol.net  
just.si



### RIKO RIBNICA D. O. O.

Lepovče 23  
1310 Ribnica  
01 83 72 338  
riko@riko-ribnica.si  
rikoribnica.com



### VILKOGRAD D. O. O.

Zlateče pri Šentjurju 8A  
3230 Šentjur  
03 74 61 221  
info@vilkograd.com  
vilkograd.com



### ZEOS D. O. O.

Šlandrova ulica 4  
1231 Ljubljana - Črnuče  
01 36 68 541  
info@zeos.si  
zeos.si

# Poslovník

## Delovnih in športnih tekmovanj XXXIII. srečanja delavcev komunalnega gospodarstva Slovenije – Komunaljade 2017

### 1. ČLEN

Delovna in športna tekmovanja delavcev komunalnega gospodarstva Slovenije (v nadaljevanju; tekmovanja) imajo svoj osnovni cilj v dvigu kakovosti dela, razvijanju delovno – ustvarjalnih sposobnosti in aktivnosti na področju komunalnih dejavnosti, izmenjavi izkušenj med delavci ter utrditvi delovnih navad, prijateljstva in medsebojnih odnosov.

### 2. ČLEN

Tekmovanja se organizirajo enkrat letno kot tradicionalno srečanje delavcev v panogi. Udeleženci in organizatorji (v nadaljevanju: udeleženci) teh srečanj so podjetja, ki opravljajo komunalne dejavnosti, ne glede na obliko organiziranosti oz. lastnine.

### 3. ČLEN

Tekmovanja so sestavljena iz delovnih in športnih disciplin. Delovna tekmovanja obsegajo najpogostejše dejavnosti v panogi s ciljem, da bi sodelovalo kar največ udeležencev. Pravila za tekmovanja opredeli in določi organizator v razpisu in pravilnikih tekmovanj.

### 4. ČLEN

V okviru srečanja delavcev se organizirajo tudi spremljajoče aktivnosti (posvetovanja, razstave, seminarji ipd.) z namenom razširitve znanja in spoznanj ter uveljavitve novosti s področja komunalnih dejavnosti.

### 5. ČLEN

Vsa tekmovanja trajajo praviloma en dan, razen če nastopijo zaradi prevelikega števila prijav časovne omejitve za izvedbo v enem dnevu. Ostale vzporedne dejavnosti se lahko organizirajo na dan tekmovanja ali v dneh pred tem.

### 6. ČLEN

Udeleženci lahko za vsako tekmovalno disciplino prijavijo ekipe, skladno z razpisom. V tekmovalnih disciplinah, kjer ni sistema na izpadanje, lahko udeleženci prijavijo več ekip, vendar se pri točkovanju upošteva le uvrstitev tiste ekipe udeleženca, ki je dosegla najboljši rezultat. Ekipe so lahko mešane (moški – ženske), kar opredeli organizator v razpisu. Za tekmovanja, katerih udeleženci so posamezniki, se število prijav opredeli v razpisu.

### 7. ČLEN

Vodje ekip so dolžni imeti pri sebi seznam tekmovalcev zaposlenih pri podjetju, potrjen od direktorja podjetja. Tekmovalci so dolžni, na zahtevo vodij posameznih tekmovalnih disciplin oz. sodnikov, dokazati svojo istovetnost z osebno izkaznico, vozniškim dovoljenjem ali potnim listom. Brez navedenih dokazil nastop na tekmovanje ni mogoče.

### 8. ČLEN

Razpis za udeležbo na tekmovanje mora organizator poslati vsem potencialnim udeležencem najmanj 1 mesec pred datumom tekmovanja. Udeleženci morajo prijaviti sodelovanje najmanj od datuma, ki ga v razpisu določi organizator. Organizator lahko ob manjšem številu prijav podaljša rok za prijavo ali uvede sankcije za zamudnike. Organizator lahko odpove tekmovanje v posamezni disciplini, če so prijavljene manj kot štiri ekipe oz. ne podeljuje pokalov, če je uvrščenih manj kot šest ekip v posamezni panogi. V primeru višje sile ima organizator pravico odpovedati srečanje ob soglasju širšega organizacijskega odbora.

### 9. ČLEN

Financiranje tekmovanja zagotavljajo:

- organizator;
- prijavljena podjetja s kotizacijo za vsakega svojega udeleženca (v kotizaciji so vključeni stroški celotne izvedbe tekmovanja oz. stroški srečanja);
- pokrovitelji, sponzorji in drugi, ki prispevajo k zmanjšanju skupnih stroškov na podlagi posebnih dogovorov z organizatorjem.

Kotizacija za udeležbo mora biti poravnana najkasneje do sestanka ekip oz. izvedbe žrebanja.

### 10. ČLEN

Organizator je dolžan zagotoviti nemoten potek tekmovanj, posamično ocenjevanje tekmovalcev in zdravstveno zaščito. Prireditvev mora izvesti z ustrezno usposobljenim strokovnim kadrom. Za izvedbo tekmovanj zagotovi osnovna sredstva, opremo in ostala standardizirana sredstva.

## 11. ČLEN

Na tekmovanjih se ugotavlja rezultat in doseženo mesto ekipe v posamezni disciplini ter seštevku delovnih in športnih tekmovanj.

Ekipa prejme pokal za doseženo 1., 2. in 3. mesto v posamezni disciplini, za 1., 2. in 3. mesto v seštevku delovnih in športnih tekmovanj ter za 1., 2. in 3. mesto v skupnem seštevku. Prijavljeni udeleženci dobijo spominsko darilo.

## 12. ČLEN

Tekmovanja vodi organizacijski odbor, sestavljen iz članov:

- strokovnega kadra organizatorja;
- SKVNS;
- GZS;
- občin organizatorja;
- pokroviteljev in sponzorjev, če to želijo.

## 13. ČLEN

Vodenje tekmovanj, izvedbene organe, sodnike in drugo tehnično osebje določi organizator v soglasju z organizacijskim odborom.

## 14. ČLEN

Morebitne spore oz. pritožbe rešuje tekmovalna komisija in častno razsodišče. Pritožbe na odločitve sodnikov niso možne. Tekmovalna komisija odloča o morebitnih drugih sporih med samo tekmo. Komisijo sestavljajo: športni sodnik oz. strokovnjak za delovno področje in vodja oz. vodje prizadetih ekip. Odloča sodnik arbitražno in dokončno – tekmovanje se nadaljuje.

Častno razsodišče kot drugostopenjski organ je sestavljen iz 3 članov, in sicer:

- predsednika organizatorja;
- predstavnika sindikata;
- predstavnika GZS.

Tekmovalna komisija in častno razsodišče morata pri reševanju spora delovati pomirjevalno in po možnosti doseči sporazum. Način dela in reševanja pritožb oz. sporov je opredeljen v posebnih pravilih.

## 15. ČLEN

Vsako udeleženo podjetje določi vodjo ekipe, ki je zadolžen za svoje tekmovalce in za izvedbo vseh navodil organizatorja, ki jih dobijo v pisni obliki - v biltenu oz. na sestanku vodij ekip.

Organizator objavi navodila in informacije v biltenu v roku deset dni po sestanku vodij ekip oz. žrebu, neuradne rezultate srečanja ob razglasitvi, končne rezultate pa v biltenu oz. končnemu obvestilu.

## 16. ČLEN

Vsak udeleženec tekmuje na lastno odgovornost. Organizator ne prevzema odgovornosti za morebitno škodo oz. poškodbe oseb in stvari (predmetov) med in po tekmovanju ali za povzročeno škodo tretji osebi.

## 17. ČLEN

Ta poslovnik je sprejel organizacijski odbor na seji v februarju 2017.

Predsednik organizacijskega odbora  
Miljenko Muha, univ. dipl. ekon.

# Pravilniki

## Pravilnik o žrebu vrstnega reda, o izvedbi delovnih in športnih tekmovanj ter kriterijih za ugotavljanje skupnega rezultata

### 1. ČLEN ŽREB VRSTNEGA REDA

Žreb vrstnega reda ekip v posameznem tekmovanju bo izveden z javnim žrebom.

V bobnu se žreba vsaka tekmovalna panoga posebej – najprej delovna in nato športna tekmovanja.

Na žrebalnem listku bo izpisana ekipa s stalno zaporedno številko prijavljenega podjetja.

Izvečena ekipa se uvrsti po vrsti na prazna mesta po vnaprej pripravljenih razpredelnica v posamezni tekmovalni panogi.

V športnih panogah, kjer se igra po izločitvenem sistemu, se upošteva delno dirigiran žreb s postavitvijo nosilcev posameznih skupin. Nosilci posameznih skupin se postavijo glede na rezultate tekmovanj v preteklem letu.

### 2. ČLEN IZVEDBA DELOVNIH TEKMOVANJ

Delovna tekmovanja se izvedejo po napisanih pravilih.

Vodstvo posameznega delovnega tekmovanja rešuje spore po arbitražnem principu: spore rešuje arbiter – vodja tekmovanja ob sodelovanju z vodji ekip.

V kolikor arbitraža ni uspešna, se na podlagi pismene pritožbe in plačane kavcije v višini 200 EUR, preda v odločanje častnega razsodišča pri vodstvu tekmovanja.

Odločitev častnega razsodišča je dokončna. Vplačana kavcija se v primeru ugodne rešitve pritožitelju vrne, sicer pa gre v skupni prihodek organizatorja srečanja.

### 3. ČLEN IZVEDBA ŠPORTNIH TEKMOVANJ

Tekmuje se po pravilih posameznih športnih zvez z dopolnitvami v posameznih pravilih.

Organizator si pridržuje pravico spremeniti sistem tekmovanja glede na število prijavljenih ekip. Z morebitnimi spremembami bodo vodje ekip obveščeni na sestanku vodij ekip, na žrebu oz. z obvestilom organizatorja.

Vodstvo posameznega športnega tekmovanja rešuje spore po arbitražnem principu: spore rešuje arbiter – vodja tekmovanja ob sodelovanju z vodji ekip.

V kolikor arbitraža ni uspešna, se na podlagi pismene pritožbe in plačane kavcije v višini 200 EUR, preda v odločanje častnega razsodišča pri vodstvu tekmovanja.

Odločitev častnega razsodišča je dokončna. Vplačana kavcija se v primeru ugodne rešitve pritožitelju vrne, sicer pa gre v skupni prihodek organizatorja srečanja.

Vodje ekip so dolžni imeti pri sebi seznam tekmovalcev (na vsakem tekmovanju) zaposlenih pri podjetju, potrjen od direktorja podjetja.

Tekmovalci so dolžni na zahtevo vodij posameznih tekmovanj ali sodnika dokazati istovetnost z osebnim dokumentom, ki vsebuje sliko. Brez navedenih dokazil nastop na tekmovanju ni mogoč.

Vsi tekmovalci sodelujejo in tekmujejo na lastno odgovornost. Organizator tudi ne odgovarja za osebne predmete sodelujočih.

### 4. ČLEN KRITERIJI ZA UGOTAVLJANJE SKUPNEGA REZULTATA

Takoj po zaključku posameznih tekmovanj, vodje tekmovanj oddajo informacijski službi zapisnik o tekmovanju. Zapisnik mora obvezno vsebovati:

- vrstni red uvrščenih ekip;
- število diskvalificiranih ekip;
- število nenastopajočih oz. neuvrščenih ekip;
- število oz. poimenski seznam vseh prijavljenih ekip v panogi;
- začetek in konec tekmovanja;
- število pritožb kot priloga k zapisniku.

Za skupno uvrstitev velja seštevek vseh točk iz delovnih in športnih tekmovanj.

Število točk za posamezno panogo je odvisno od doseženega mesta in števila uvrščenih ekip v posameznih panogah. Izračun se opravi na podlagi tabele za razdelitev točk, ki je v nadaljevanju.

V primeru enakega skupnega števila točk zmaga ekipa, ki je v delovnem delu tekmovanja dosegla boljšo uvrstitev.

Uvrstitev	41 in več ekip	31–40 ekip	21–30 ekip	20 in manj ekip
<b>1.</b>	90	85	80	75
<b>2.</b>	80	75	70	65
<b>3.</b>	70	65	60	55
<b>4.</b>	65	60	55	50
<b>5.</b>	60	55	50	45
<b>6.</b>	55	50	45	42
<b>7.</b>	52	47	42	39
<b>8.</b>	49	44	39	36
<b>9.</b>	46	41	36	33
<b>10.</b>	43	38	33	30
<b>11.</b>	40	35	30	27
<b>12.</b>	39	34	29	26
<b>13.</b>	38	33	28	25
<b>14.</b>	37	32	27	24
<b>15.</b>	36	31	26	23
<b>16.</b>	35	30	25	22
<b>17.</b>	34	29	24	21
<b>18.</b>	33	28	23	20
<b>19.</b>	32	27	22	19
<b>20.</b>	21	26	21	18
<b>21.</b>	30	25	20	
<b>22.</b>	29	24	19	
<b>23.</b>	28	23	18	
<b>24.</b>	27	22	17	
<b>25.</b>	26	21	16	
<b>26.</b>	25	20	15	
<b>27.</b>	24	19	14	
<b>28.</b>	23	18	13	
<b>29.</b>	22	17	12	
<b>30.</b>	21	16	11	

Uvrstitev	41 in več ekip	31–40 ekip	21–30 ekip	20 in manj ekip
<b>31.</b>	20	15		
<b>32.</b>	19	14		
<b>33.</b>	18	13		
<b>34.</b>	17	12		
<b>35.</b>	16	11		
<b>36.</b>	15	10		
<b>37.</b>	14	9		
<b>38.</b>	13	8		
<b>39.</b>	12	7		
<b>40.</b>	11	6		
<b>41.</b>	10			
<b>42.</b>	9			
<b>43.</b>	8			
<b>44.</b>	7			
<b>45.</b>	6			
<b>46.</b>	5			
<b>47.</b>	4			
<b>48.</b>	3			
<b>49.</b>	2			
<b>50.</b>	1			

Ta pravilnik je sprejel organizacijski odbor na seji v februarju 2017.

Predsednik organizacijskega odbora  
Miljenko Muha, univ. dipl. ekon.

# Pravilnik za delo in odločanje častnega razsodišča

## 1. ČLEN

Ta pravilnik ureja način reševanja pritožb – sporov pri izvajanju delovnih in športnih tekmovanj na srečanju delavcev komunalnega gospodarstva Slovenije.

Pravilnik je obvezujoč za delo in odločanje drugostopenjskega pritožbenega organa, kot tudi za udeležence delovnih in športnih tekmovanj komunalnega gospodarstva Slovenije.

## 2. ČLEN

O morebitnih pismenih pritožbah in sporih pri izvajanju delovnih in športnih tekmovanj odloča Častno razsodišče (v nadaljevanju razsodišče), ki ga sestavljajo predstavnik organizatorja, predstavnik sindikata in predstavnik občine. Predsednik razsodišča je praviloma predstavnik organizatorja, v kolikor ga razsodišče ne izbere drugače izmed sebe. Predsednik odloči, koga vse povabi na obravnavo pritožbe (vodje ekip, sodnika, vodjo prvostopenjskega organa, itd.).

## 3. ČLEN

Ekipa ali posameznik, ki meni, da so bile med tekmovanjem storjene nepravilnosti ali sprejete nepravilne odločitve, ki so vplivale na končni izid, sme vložiti pritožbo. Pisna pritožba mora biti oddana vodstvu tekmovanja najkasneje 15 minut po končanem tekmovanju ekipe, to je po podpisnem zapisniku – kar se šteje za objavo rezultatov. Skupaj s pisno pritožbo mora pritožitelj vplačati kavcijo v višini 200 EUR. Ob vplačilu kavcije se vplačniku izda blagajniški prejemek.

Vplačana kavcija se v primeru ugodne rešitve pritožitelju vrne, sicer pa gre v skupni prihodek organizatorja srečanja.

## 4. ČLEN

Razsodišče obravnava pritožbo po naslednjem postopku:

takoj po prejemu pisne pritožbe in plačane kavcije, najkasneje pa v roku 15 minut se razsodišče sestane ter pregleda pritožbo in jo primerja z določili Poslovnika delovnih in športnih tekmovanj – Komunalniade 2017 in Pravilnika. Po proučitvi pritožbe oz. razpravi in preveri prvostopenjske odločitve, da predsednik na glasovanje predlog sklepa. Razsodišče lahko pritožbi ugodi ali jo zavrne. V primeru, da pritožbi ugodi, mora sočasno odločiti tudi o izidu – rezultatu tekmovanja, podalšanju tekme, ponovitvi, itd.;

Razsodišče mora pri razpravi in odločanju o pritožbi delovati pomirjevalno in poskusiti vse, da pride do sporazuma med sprotima stranema. Če do tega ne pride, odloča o predlogu sklepa z večino glasov.

na seji se vodi zapisnik, ki mora vsebovati glavne podatke o prisotnih, predmetu pritožbe, razpravo, izrečene ukrepe zaradi kršenja reda na seji, glasovanje ter sprejete odločitve – sklepe. Zapisnik podpišejo vsi prisotni. Zapisnik se sestavi v dveh izvodih, od katerih en izvod prejme pritožitelj, oz. vodja ekipe, ki je pritožbo vložila. S sklepom je treba seznaniti tudi druge prizadete ekipe.

## 5. ČLEN

Postopek pred častnim razsodiščem mora biti hiter. Reševanje pritožbe mora biti opravljeno korektno, pošteno in pravično. Predsednik razsodišča lahko zahteva, da seji prisostvuje samostojni pravni referent organizatorja, ki skrbi za pravilno vodenje zapisnika in rezultatov glasovanja, nima pa pravice glasovanja.

## 6. ČLEN

Za kršitev reda na seji sme predsednik kršitelju izreči:

OPOMIN, če sodelujoči s svojim obnašanjem ovira delo seje, sega v besedo drugim in ruši red na seji na drug način;

ODVZEM BESEDE, če sodelujoči žali druge ali mu je že bil izrečen opomin, pa to ni zaleglo;

ODSTRANITEV S SEJE, če prizadeti ne posluša in ne spoštuje predhodnih ukrepov predsednika, močno žali prisotne, organizatorja in sam organ.

## 7. ČLEN

Častno razsodišče odloča v polni sestavi. Veljavna je odločitev, za katero glasuje večina članov.

Odločitev častnega razsodišča je dokončna.

## 8. ČLEN

Ta pravilnik je sprejel organizacijski odbor na seji v februarju 2017.

Predsednik organizacijskega odbora  
Miljenko Muha, univ. dipl. ekon.



# I. Vodovod

## VODJA TEKMOVANJA

Jan Zadavec (051 369 533)

## KRAJ TEKMOVANJA

Stadion Matije Gubca -  
Parkirišče »A« (lokacija št. 1)

## ZAČETEK TEKMOVANJA

10. 6. 2017 od 8.30 dalje po  
izžrebanem vrstnem redu

## POIMENSKE PRIJAVE EKIP

Ob 8.00

## Pravilnik za izvedbo delovnega tekmovanja s področja vodovoda

### 1. OPIS NALOGE

Za delovno tekmovanje s področja vodovoda je potrebno narediti hišni vodovodni priključek na PE DN 90, katera je pod delovnim tlakom in montirana na podstavkih. Na cev se montira navrtni zasun proizvajalca IMP, v katerega se montira vrtljivo koleno 90°, DN 1«. Odrezano PE cev (DN 32, PN 12,5) na dolžino 3 m se montira med navrtni zasun in vodomerni termo jašek proizvajalca Zagožen. V jašek se montira vodomerni 3/4« in PVC plomba vodomera. Na hišnem delu priključka se montira kroglični ventil DN 20 in koleno. Po končani montaži je potrebno izvesti izpiranje vodovodnega priključka in tlačni preizkus. Vrstni red delovnih operacij izbereta tekmovalca sama.

Tekmovanje poteka v označenem delovnem območju. Začetek tekmovanja se začne na znak sodnika.

### 2. SESTAVA EKIPE

Ekipo sestavljata 2 (dva) tekmovalca in vodja ekipe.

Tekmovalec mora biti pri delu opremljen z naslednjimi zaščitnimi sredstvi:

- delovna obleka;
- delovni čevlji;
- delovna kapa.

Zaščitna delovna sredstva si tekmovalci priskrbijo sami.

### 3. VRSTNI RED TEKMOVANJA

Tekmovanje poteka po izžrebanem vrstnem redu. O pravilnosti izvedbe vodovodnega priključka se izdela zapisnik. Izžrebana številka za vrstni red tekmovanja ekipe je tudi številka zapisnika. Vodja ekipe prijavi tekmovalno ekipo najkasneje do 8. ure na dan tekmovanja. Predati mora seznam tekmovalcev, zaposlenih pri podjetju, potrjen s strani odgovorne osebe podjetja. Ekipo mora biti na tekmovališču najkasneje 15 minut pred pričetkom nastopa.

Tekmovalci so dolžni, na zahtevo vodij posameznih tekmovalnih disciplin oz. sodnikov dokazati svojo istovetnost z veljavno osebno izkaznico, z vozniškim dovoljenjem ali potnim listom. Brez navedenih dokazil nastop na tekmovanju ni mogoče.

### 4. ČAS IZVEDBE

Čas izvedbe je omejen na največ 20 minut za 2 tekmovalca.

Čas meri sodnik. Čas izdelave se meri od znaka za start in do trenutka, ko oba tekmovalca sonožno prestopita posebej označeno startno/ciljno črto. Orodje mora biti zloženo na kupu za ciljno črto ob tekmovalcih, prav tako morebitni ostanki cevi, ki so ostali po rezanju. Tekmovalni prostor mora ekipa pred zaključkom naloge pospraviti. Vsak kos orodja ali materiala, ki ostane na tekmovalnem poligonu, se točkjuje z 10 kazenskimi točkami.

### 5. POTEK TEKMOVANJA

Pripravljenih je 5 tekmovalnih mest, tako da hkrati lahko tekmuje do 5 ekip. Naslednjih pet ekip je v pripravi. Po zaključku naloge in izvedenem točkovanju preda ekipa, ki je zaključila tekmovanje, vse potrebno orodje za montažo ekipi, ki je v pripravi. Po koncu tekmovanja je vsaka ekipa dolžna sklop razstaviti in elemente postaviti na označeno mesto. Vrstni red operacij izvedbe izberejo tekmovalci po svoji želji.

Naloga:

- montaža navrtnega zasuna IMP DN 90-PE;
- navrtavanje PE cevi DN 90 pod tlakom;
- montaža vrtljivega kolena navrtnega zasuna IMP 1«;
- polaganje, rezanje in posnemavanje robov cevi priključka PE 80 DN 32, 3,5m ter izpiranje po vrtnanju;
- postavitve vodomernega jaška - tip Zagožen, v

katerega je potrebno vgraditi tesnili za holandec, vodomer DN 20 in pečatno objemko pred vodomerom. Holandca je potrebno priviti s cevnimi kleščami. Ostala instalacija v vodomernem jašku je že izvedena;

- polaganje, rezanje in posnemavanje robov cevi PE 80 DN 25 za vodomernim jaškom, 0,5 m;
- montaža krogličnega ventila DN 20, pocinkanega kolena NZ DN 20 obrnjenega v tla, spojke DN 25 na cev hišnega dela priključka, ki se zatesni s LOCTITE 55;
- tlačni preizkus, izpiranje in odzračevanje vodovodnega priključka;
- namestitev termo zaščitnega vložka in PE pokrova v jašek proizvajalca Zagožen.

Po končanem tekmovalnem delu in izvedenem tlačnem preizkusu se zaradi točkovanja izvede še preizkus delovanja hišnega priključka, in sicer z izpustom vode skozi priključek na hišni strani vodovodnega priključka. Nato se prične točkovanje izdelka, ki pa še ni dokončno, ker se meritev velikosti izvrtine lahko opravi šele po končanem tekmovalju in odstranitvi navrtnih zasnov.

Ostale zahteve:

- delo se izvaja izven jarka na prostem;
- pri delu se uporablja osebna varovalna oprema (delovna obleka, delovni čevlji in delovna kapa);
- navrtavanje cevi se izvaja pod tlakom;
- tlačni preizkus se izvede s tlakom, ki je trenutno na razpolago v cevovodu po končanem merjenju časa izdelave;
- z vizualno kontrolo tesnenja spojev se ugotovi in oceni uspešnost tlačnega preizkusa;
- zahtevana navrtana izvrtina v steni cevi PE 80 DN 90 je min. 20 mm;
- s šablono se izmeri navrtana izvrtina v steni cevi;
- s podpisom zapisnika o izvedbi hišnega vodovodnega priključka tekmovalna ekipa zaključi delo.

Demonstracija montaže vodovodnega priključka bo 30 minut pred pričetkom tekmovalja.

## 6. MATERIAL ZA IZVEDBO NALOGE

Organizator preda udeležencem na razpolago ves material in orodje (po priloženem seznamu) za izvedbo hišnega vodovodnega priključka.

Minimalna potrebna količina materiala za izvedbo naloge:

- IMP navrtni zasun DN 90-PE 1 kos;
- vrtljivo koleno navrtnega zasuna IMP 1« 1 kos;
- cev PE 80 DN 32 3,5 m;
- vodomerni termo jašek PVC 3/4" 1 kos;
- vodomer DN 20 qn=2,5 m<sup>3</sup>/h 1 kos;
- tesnilo za holandec r 3/4" - gumi 2 kosa;
- objemka pečatna za vodomer 3/4" 1 kos;
- cev PE 80 DN 25 0,5 m;
- spojka za PE DN 25 zunanji navoj 3/4" 1 kosa;
- ventil kroglični 3/4" 1 kos;
- koleno pocinkano N/Z 3/4" 1 kos.

## 7. ORODJE

Za izvedbo naloge se uporablja naslednje orodje:

- garnitura za navrtavanje navrtnega zasuna IMP in sveder 24 mm;
- klešče cevne R 6/4"-45;
- klešče cevne R 1"-45;
- škarje za rezanje PE cevi;
- posnemalec robov za PE cev;
- ključ viličasti Sw24;
- ročka za odpiranje / zapiranje navrtnega zasuna.

## 8. TOČKOVANJE

	Kriterij ocenjevanja	Enota mere	Število kazenskih točk
1	Izvedbeni čas	Vsaka sekunda	+1
2	Nepravilna izvedba del v opisu naloge: - nepravilno navrtanje - nepravilno spajanje PE cevi - nepravilna montaža ostalih elementov priključka	za vsako nepravilnost	+ 10
3	- netesnost spojev po tlačnem preizkusu - neustrezna izvrtina v cevi <math>\varnothing 20</math> mm - nepravilna montaža vodomera (smer toka vode)	za vsak netesen spoj, za vsako nepravilnost	+50
4	- nepravilna uporaba orodja	za vsako nepravilnost	+5
5	- količina orodja, ki je ostala na tekmovalnem polju ekipe	za vsak kos orodja	+10
6	- količina ostankov cevi oz. materiala na tekmovalnem polju	za vsak kos cevi oz. ostalega materiala	+10

## 9. VRSTNI RED EKIP

Vrstni red tekmovalnih ekip se določi na podlagi doseženega števila točk. Zmaga ekipa z najmanjšim številom doseženih točk. V primeru, da imata dve ekipi enako število točk, je višje uvrščena ekipa z manjšim doseženim številom kazenskih točk. V primeru, da so ekipe še po drugem doseženem kriteriju izenačene, se opravi žreb. To pravilo velja samo za prva tri mesta, oziroma za ekipe, ki prejmejo pokal.

## 10. EKIP / TEKMOVALCI

Vodje ekip so dolžni imeti pri sebi seznam tekmovalcev zaposlenih pri podjetju, potrjen s strani direktorja podjetja.

Tekmovalci so dolžni, na zahtevo vodij posameznih tekmovalnih disciplin oz. sodnikov, dokazati svojo istovetnost z veljavno osebno izkaznico, vozniškim dovoljenjem ali potnim listom. Brez navedenih dokazil nastop na tekmovanju ni mogoč.

Tekmovalci in udeleženci tekmujejo na lastno odgovornost. Organizator tekmovanja ne odgovarja za poškodbe nastale kot posledica neupoštevanja navodil iz varstva pri delu, za katerega je odgovoren vodja vsake tekmovalne ekipe.

Za osebne predmete in opremo organizator ne odgovarja.

## 11. REŠEVANJE SPOROV

Za reševanja sporov pri izvajanju tekmovanja se uporablja Pravilnik za delo in odločanje častnega razsodišča. V pomoč pri odločitvah glede točkovanja je vodja tekmovanja. Odločitev vodje tekmovanja je dokončna. V primeru, da se tekmovalna ekipa ne strinja z odločitvijo vodje tekmovanja, lahko vloži pisno pritožbo častnemu razsodišču, skladno z določili omenjenega Pravilnika. Odločitev razsodišča je dokončna.

## 12. SPLOŠNA DOLOČILA

Ta pravilnik je sprejel organizacijski odbor na seji v februarju 2017.

Sestavni del teh navodil je shema hišnega priključka, dodana v prilogi.

Predsednik organizacijskega odbora  
Miljenko Muha, univ. dipl. ekon.

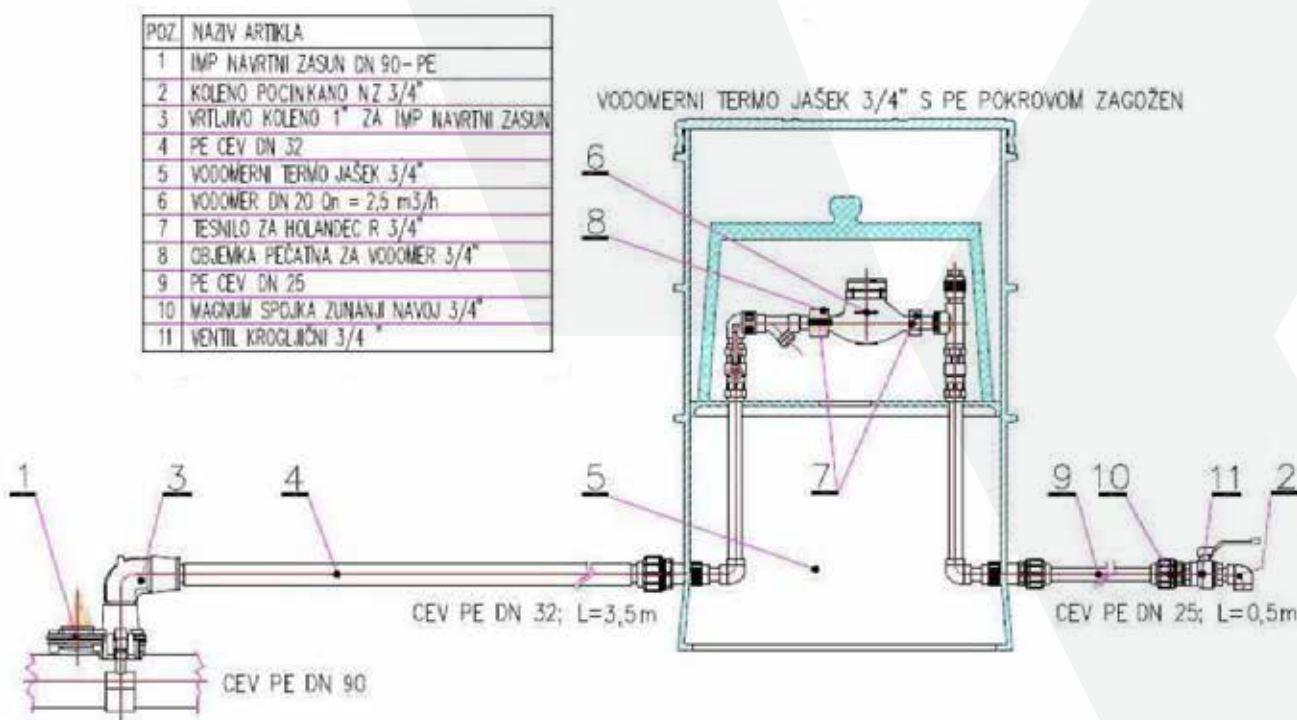

# Urnik tekmovanja

## Pričetek 8.30

1	49	KOMUNALA KRANJ, javno podjetje, d.o.o.
2	48	INFRASTRUKTURA BLEDE d.o.o.
3	59	JP PRLEKIJA d.o.o.
4	25	JP VODOVOD KANALIZACIJA d.o.o.
5	20	JAVNO PODJETJE KOMUNALA SLOVENJ GRADEC d.o.o.

## Pričetek 9.00

6	10	SINDIKAT JP KOMUNALA TRBOVLJE
7	41	KOMUNALA SLOVENSKA BISTRICA d.o.o.
8	38	JAVNO PODJETJE KOMUNALA d.o.o. SEVNICA
9	18	NIGRAD d.d.
10	47	VODOVOD-KANALIZACIJA d.o.o., JAVNO PODJETJE

## Pričetek 9.30

11	16	KOMUNALA TOLMIN, JAVNO PODJETJE d.o.o.
12	29	OKP JAVNO PODJETJE ZA KOMUNALNE STORITVE ROGAŠKA SLATINA d.o.o.
13	30	KOMUNALA javno podjetje d.o.o.
14	21	JAVNO KOMUNALNO PODJETJE GROSUPLJE d.o.o.
15	36	JP KOMUNALA ČRNOMELJ d.o.o.

## Pričetek 10.00

16	54	JKP ŠENTJUR d.o.o.
17	13	KOMUNALA NOVO MESTO d.o.o.
18	7	JAVNO PODJETJE LJUBLJANSKI POTNIŠKI PROMET, d.o.o.
19	2	KOMUNALA TREBNJE d.o.o.
20	60	KOMUNALNO PODJETJE LOGATEC d.o.o.

## Pričetek 10.30

21	22	VODOVODI IN KANALIZACIJA NOVA GORICA d.d.
22	5	MARIBORSKI VODOVOD, JAVNO PODJETJE, d.d.
23	45	JAVNO KOMUNALNO PODJETJE PRODNIK d.o.o.
24	31	SNAGA d.o.o. LJUBLJANA
25	8	J. P. RIŽANSKI VODOVOD KOPER

## Pričetek 11.00

26	1	KOSTAK, d. d.
27	43	HYDROVOD d.o.o.
28	51	MARJETICA KOPER d.o.o. - s.r.l.
29	9	KOMUNALA RADOVLJICA d.o.o.
30	46	JP KOMUNALA BREŽICE

## Pričetek 11.30

31	35	KOMUNALNO PODJETJE KAMNIK d.d.
32	15	KOMUNALNO PODJETJE VELENJE
33	32	KOMUNALNE GRADNJE d.o.o.
34	23	JAVNO PODJETJE KOMUNALA LAŠKO d.o.o.
35	14	KOMUNALA ZAGORJE d.o.o.

# II. Kanalizacija

## VODJA TEKMOVANJA

Radovan Tkalec (041 799 073)

## KRAJ TEKMOVANJA

Stadion Matije Gubca -  
Parkirišče »B« (lokacija št. 2)

## ZAČETEK TEKMOVANJA

10. 6. 2017 od 8. ure dalje po  
izžrebanem vrstnem redu

## POIMENSKE PRIJAVE EKIP

15 minut pred pričetkom tekmovanja

## Pravilnik za izvedbo delovnega tekmovanja s področja kanalizacije

### 1. OPIS NALOGE

Naloga predstavlja izvedbo hišnega priključka kanalizacije na ulični vod s padcem 1 %. Hišni priključek je sestavljen iz odvoda fekalnih vod iz stanovanjske hiše in odvoda meteornih vod z dvorišča. Za doseg nemotenega odvajanja odpadne vode je zato nujno potrebno, da se revizijski jaški nahajajo na pravilni višini, prav tako pa je nujno potrebno, da so kanalizacijske cevi položene v predpisanem padcu, s čimer dosežemo optimalno odvajanje.

### 2. SESTAVA EKIPE

Tekmovanja se lahko udeleži ekipa, ki jo sestavljajo trije člani – vodja in dva delavca. Vsi člani ekipe morajo imeti predpisana zaščitna sredstva, in sicer zaščitne čevlje, delovno obleko in kapo ter predpisano dokumentacijo. Tekmovalci morajo imeti na razpolago zaščitne rokavice, v primeru da pride do poškodbe zaradi neuporabe rokavic, organizator tekmovanja izključuje svojo krivdo. Zaščitna delovna sredstva si tekmovalci priskrbijo sami.

### 3. VRSTNI RED TEKMOVANJA

Tekmovanje poteka po izžrebanem vrstnem redu. O pravilnosti izvedbe kanalizacijskega priključka se izdela zapisnik. Izžrebana številka za vrstni red tekmovanja ekipe je tudi številka zapisnika. Vodja ekipe prijavi tekmovalno ekipo najkasneje 15 minut pred pričetkom tekmovanja. Predati mora seznam tekmovalcev, zaposlenih pri podjetju, potrjen s strani odgovorne osebe podjetja. Ekipa mora biti na tekmovališču najkasneje 15 minut pred pričetkom nastopa.

### 4. ČAS IZVEDBE

Čas izvedbe je omejen na največ 20 minut za 3 tekmovalce. Čas izdelave se meri od znaka za start in do trenutka, ko vsi tekmovalci istočasno prestopijo posebej označeno ciljno/startno črto.

### 5. POTEK TEKMOVANJA

Pripravljenih je 5 tekmovalnih mest, tako da lahko tekmuje 5 tekmovalnih ekip hkrati. Revizijska jaška, peskolov, cevi in potrebno orodje za delo je zloženo za tekmovalno črto. Tekmovalne ekipe morajo delo izvajati po delavniških risbah.

Naloga je sestavljena iz:

- postavitve revizijskega jaška na primerno mesto, višino in razdaljo;
- postavitve peskolova na pravo mesto in višino;
- določitev potrebne razdalje med revizijskima jaškoma;
- določitev potrebne razdalje med revizijskim jaškom in peskolovom. Padec cevi fi 160 je 1%;
- namestitve PVC kolen fi 160 na pravo mesto;
- namestitve PVC cevi fi 125 in določitev pravilne dolžine;
- izvedba priklopa PVC cevi fi 200 na revizijski jašek. Padec PVC cevi fi 200 je 1%.

Prostor, kjer je tekmovala ekipa, mora tekmovalna ekipa pred zaključkom naloge pospraviti. Orodje mora biti zloženo na kupu za ciljno črto ob tekmovalcih, prav tako ostanki cevi, ki so ostali od rezanja. Vsak kos orodja ali materiala, ki ostane na tekmovalnem poligonu, se točkuje z 10 kazenskimi točkami. Meritev padca cevi se izvaja z istimi vodnimi tehtnicami, kot je izvedla tekmovalna ekipa montažo. V kolikor je presežen čas 20 minut, je ekipa izločena. Ekipa je izločena tudi v primeru, da kanalizacijski odcep, kateri mora biti izveden po delavniški risbi, ni izveden v skladu z delavniško risbo.

Delo se izvaja na prostem. Za vsako spojno cev se lahko uporabi samo ena cev; v kolikor se tekmovalec zmoti v dolžini cevi, ni dovoljeno cevi zavreči in uporabiti nove.

Vrstni red operacij izvedbe izberejo tekmovalci po svoji želji.

## 6. MATERIAL ZA IZVEDBO NALOGE

Naloga se izvede z naslednjim materialom:

- Revizijski jašek fi 800 mm, h=1500 mm - ZAGOŽEN 1 kos
- Revizijski jašek fi 625 mm, h=1000 mm - ZAGOŽEN 1 kos
- Peskolov fi 400 mm, h=1000 mm 1 kos
- Kanalska rešetka in okvir 400x400 mm 1 kos
- PVC cev fi 200x2000 mm 1 kos
- PVC cev fi 200x1000 mm 1 kos
- PVC cev fi 160x2000 mm 1 kos
- PVC cev fi 160x1000 mm 1 kos
- PVC cev fi 160x500 mm 1 kos
- PVC enojni odcep 45° (fi 200/fi 160) 1 kos
- PVC koleno 30° (fi 160) 1 kos
- PVC koleno 45° (fi 160) 3 kosi
- PVC reducirni kos (fi 160/200) 1 kos
- PVC cev fi 125x1000 mm (rezati) 1 kos

## 7. ORODJE

Za izvedbo naloge se uporablja naslednje orodje: vodna tehtnica, meter, žičniki, žaga, tekoče milo, krpica, kladivo, flomaster, lesene zagozde, lesene letve, pila, kotnik.

## 8. TOČKOVANJE

Kriterij ocenjevanja	Št. točk
1 Izvedbeni čas – vsaka sekunda	1
2 Nepravilno zaporedje cevi in kolen	diskv.
3 Natančnost reza PVC cevi fi 125	50
4 Pravilno postavljena kanalska rešetka (vzporedno z kanalizacijo)	50
5 Cev na spoju v mufi porinjena do konca (toleranca +- 5 mm)	50
6 Nepravilen padec cevi fi 200 (toleranca je +- 0,2%)	50
7 Nepravilen padec cevi fi 160 (toleranca je +- 0,2%)	50
8 Peskolov mora biti postavljen horizontalno ravno (toleranca je +- 5 mm)	50
9 Revizijski jašek fi 625 mora biti postavljen horizontalno ravno (toleranca je +- 5 mm)	50
10 Revizijski jašek fi 800 mora biti postavljen horizontalno ravno (toleranca je +- 5 mm)	50
11 Ostanke orodja in materiala na tekmovalnem polju	10 / kos
12 Cev na vtoku v jašek mora biti potisnjena v jašek 5 cm (toleranca +- 5 mm)	50

## 9. VRSTNI RED EKIP

Vrstni red tekmovalnih ekip se določi na podlagi doseženega števila točk. Zmaga ekipa z najmanjšim številom doseženih točk. V primeru, da imata dve ekipi enako število točk, je višje uvrščena ekipa z manjšim doseženim številom kazenskih točk. V primeru, da so ekipe še po drugem doseženem kriteriju izenačene, se opravi žreb. To pravilo velja samo za prva tri mesta, oziroma za ekipe, ki prejmejo pokal.

## 10. EKIPE / TEKMOVALCI

Vodje ekip so dolžni imeti pri sebi seznam tekmovalcev zaposlenih pri podjetju, potrjen s strani direktorja podjetja.

Tekmovalci so dolžni, na zahtevo vodij posameznih tekmovalnih disciplin oz. sodnikov, dokazati svojo istovetnost z veljavno osebno izkaznico, vozniškim dovoljenjem ali potnim listom. Brez navedenih dokazil nastop na tekmovanju ni mogoč.

Tekmovalci in udeleženci tekmujejo na lastno odgovornost. Organizator tekmovanja ne odgovarja za poškodbe nastale kot posledica neupoštevanja navodil iz varstva pri delu, za katerega je odgovoren vodja vsake tekmovalne ekipe.

Za osebne predmete in opremo organizator ne odgovarja.

## 11. REŠEVANJE SPOROV

Za reševanja sporov pri izvajanju tekmovanja se uporablja Pravilnik za delo in odločanje častnega razsodišča. V pomoč pri odločitvah glede točkovanja je vodja tekmovanja. Odločitev vodje tekmovanja je dokončna. V primeru, da se tekmovalna ekipa ne strinja z odločitvijo vodje tekmovanja, lahko vloži pisno pritožbo častnemu razsodišču, skladno z določili omenjenega Pravilnika. Odločitev razsodišča je dokončna.

## 12. SPLOŠNA DOLOČILA

Ta pravilnik je sprejel organizacijski odbor na seji v februarju 2017.

Sestavni del teh navodil je shema kanalizacijskega priključka, dodana v prilogi.

Predsednik organizacijskega odbora  
Miljenko Muha, univ. dipl. ekon.

## 16 SHEMA KANALIZACIJSKEGA PRIKLJUČKA

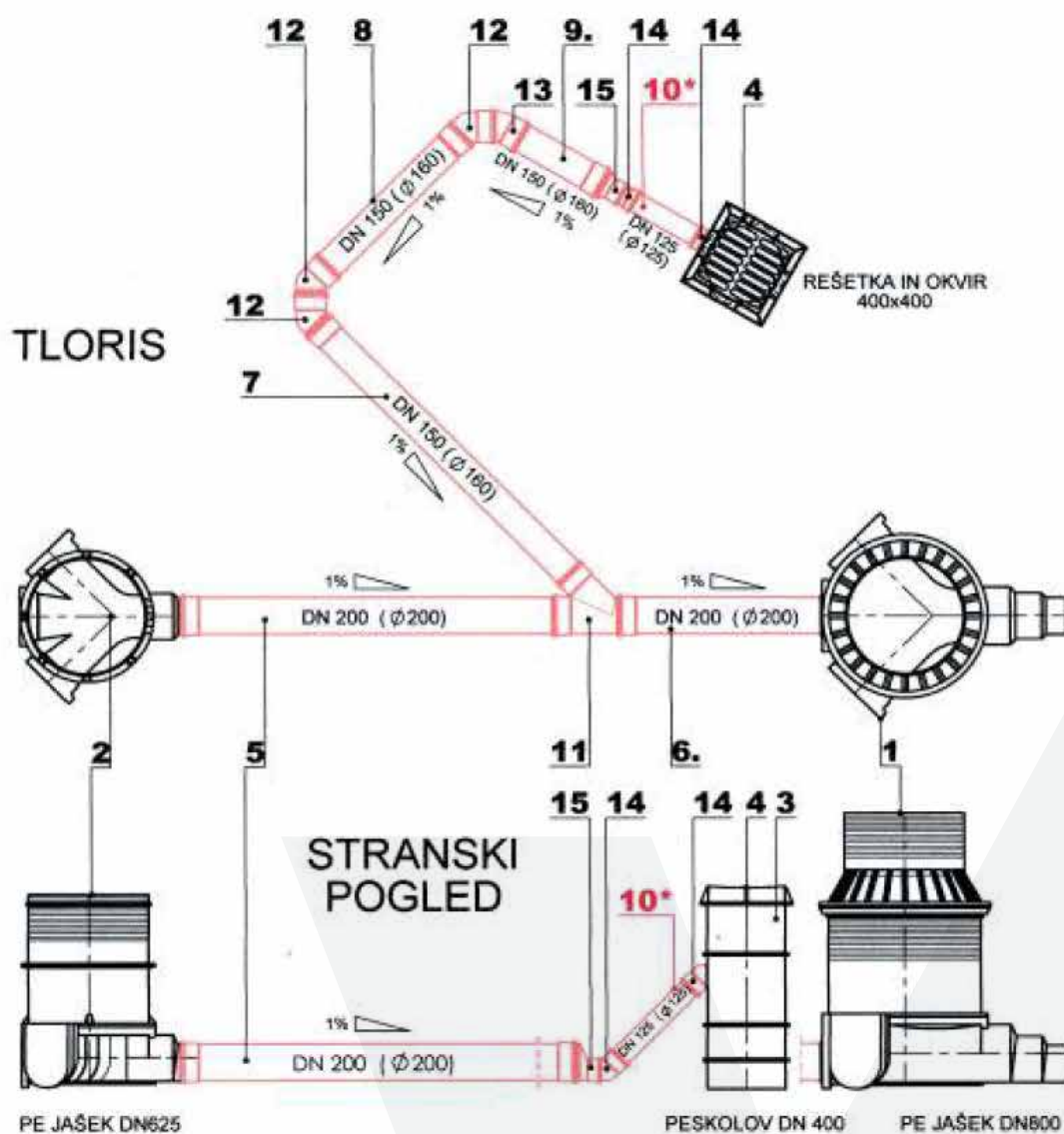

POZ.	NAZIV ARTIKLA	Št. kosov
1	REVIZIJSKI PE JAŠEK DN 800x1500 - ZAGOŽEN	1
2	REVIZIJSKI PE JAŠEK DN 625x1000 - ZAGOŽEN	1
3	PESKOLOV PE DN 400x1000 - ZAGOŽEN	1
4	KANALSKA REŠETKA IN OKVIR 400x400	1
5	PVC CEV DN 200x2000 (ø 200x2000)	1
6	PVC CEV DN 200x1000 (ø 200x1000)	1
7	PVC CEV DN 150x2000 (ø 180x2000)	1
8	PVC CEV DN 150x1000 (ø 160x1000)	1
9	PVC CEV DN 150x 500 (ø 160x 500)	1
10*	PVC CEV DN 125x1000 (ø 125x1000) - REZATI	1
11	PVC ENOJNI ODCEP 45° DN 200/150 (ø 200/180)	1
12	PVC KOLENO 45° DN 150 (ø 160)	3
13	PVC KOLENO 30° DN 150 (ø 160)	1
14	PVC KOLENO 45° DN 125 (ø 125)	2
15	PVC R-KOS 150/125 (ø 160/ø 125)	1

## Urnik tekmovanja

### Pričetek 8.00

1	21	JAVNO KOMUNALNO PODJETJE GROSUPLJE d.o.o.
2	46	JP KOMUNALA BREŽICE
3	26	KPL d.o.o.
4	41	KOMUNALA SLOVENSKA BISTRICA d.o.o.
5	30	KOMUNALA javno podjetje d.o.o.

### Pričetek 8.30

6	15	KOMUNALNO PODJETJE VELENJE
7	51	MARJETICA KOPER d.o.o. - s.r.l.
8	16	KOMUNALA TOLMIN, JAVNO PODJETJE d.o.o.
9	13	KOMUNALA NOVO MESTO d.o.o.
10	1	KOSTAK, d. d.

### Pričetek 9.00

11	32	KOMUNALNE GRADNJE d.o.o.
12	7	JAVNO PODJETJE LJUBLJANSKI POTNIŠKI PROMET, d.o.o.
13	10	SINDIKAT JP KOMUNALA TRBOVLJE
14	29	OKP JAVNO PODJETJE ZA KOMUNALNE STORITVE ROGAŠKA SLATINA d.o.o.
15	47	VODOVOD-KANALIZACIJA d.o.o., JAVNO PODJETJE

### Pričetek 9.30

16	5	MARIBORSKI VODOVOD, JAVNO PODJETJE d.d.
17	25	JP VODOVOD KANALIZACIJA d.o.o.
18	22	VODOVODI IN KANALIZACIJA NOVA GORICA d.d.
19	31	SNAGA d.o.o. LJUBLJANA
20	49	KOMUNALA KRANJ, javno podjetje, d.o.o.

### Pričetek 10.00

21	18	NIGRAD d.d.
22	54	JKP ŠENTJUR d.o.o.
23	42	JEKO, d.o.o.
24	38	JAVNO PODJETJE KOMUNALA d.o.o. SEVNICA

### Pričetek 10.30

25	20	JAVNO PODJETJE KOMUNALA SLOVENJ GRADEC d.o.o.
26	35	KOMUNALNO PODJETJE KAMNIK d.d.
27	23	JAVNO PODJETJE LAŠKO d.o.o.



# III. Odvoz odpadkov

## VODJA TEKMOVANJA

Justin Pacek (041 644 733)

## KRAJ TEKMOVANJA

Parkirišče »C« (lokacija št. 3)

## ZAČETEK TEKMOVANJA

10. 6. 2017 od 8.15 ure dalje po izžrebanem vrstnem redu

## POIMENSKE PRIJAVE EKIP

15 minut pred pričetkom tekmovanja

## Pravilnik za izvedbo delovnega tekmovanja s področja odvoza odpadkov

### 1. OPIS NALOGE

Tekmovanje v odvozu odpadkov se izvaja z vozilom MAN LE 14-250, nadgradnja MAZZOCCHIA, prostornina 13 m<sup>3</sup>, za nalaganje standardnih posod, velikosti od 120 L do 1100 L. Rezervno vozilo je enako.

### 2. SESTAVA EKIBE

Tekmovanja se udeleži prijavljena ekipa, ki jo sestavljajo voznik in dva komunalna delavca (spremljevalca). Vsi člani ekipe morajo imeti predpisana zaščitna sredstva, in sicer delovno obleko (glede na vremenske razmere), delovne rokavice, delovne čevlje, kapo in ostalo predpisano dokumentacijo.

### 3. VRSTNI RED TEKMOVANJA

Demonstracija tekmovanja se bo pričela 15 min pred pričetkom tekmovanja.

Tekmovanje poteka po izžrebanem vrstnem redu. Voznik pred začetkom pripravi vozilo za vožnjo, ga požene in postavi na startno črto, zapusti vozilo in vključi štoparico. Spremljevalca morata biti ustrezno pripravljena v kabini. Ko voznik pritisne štoparico, se tekmovanje ekipe prične. Po vstopu v kabino voznik najprej pripne varnostni pas, potem zapre vrata vozila.

### 4. ČAS IZVEDBE

Čas izvedbe je omejen na največ 3 minute. Čas tekmovanja traja od pritiska štoparice na startu do pritiska štoparice na cilju.

### 5. POTEK TEKMOVANJA

Po označeni progi se ekipa odpelje do:

- prvega odjemnega mesta, kjer je nameščena 1100 l posoda. Spremljevalca posodo s pomočjo dvižnih ročic iztreseta v vozilo in jo natančno postavita nazaj na odjemno mesto, spremljevalca vstopita v kabino, voznik odpelje naprej po označeni trasi do
- drugega odjemnega mesta, kjer sta nameščeni 2 x 240 l posodi za odpadke. Spremljevalca ponovita postopek praznjenja posode v vozilo, posodi postavita nazaj na odjemno mesto, vstopita v kabino, voznik nadaljuje vožnjo po označeni progi proti cilju, nato vzvratno in čimbolj točno v
- ciljni (startni) boks, ki je označen; vozilo mora biti postavljeno tako, kot je bilo na startu.

Po vsakem postanku vozila mora voznik zategniti ročno zavoro vozila.

S posodami za odpadke je potrebno predpisano ravnati, tako da se bo upoštevalo natančnost pri položaju, odjemnem mestu, praznjenju, nožna zavora in blokiranje koles, namestitvi in izgledu.

Vozilo je na cilju, ko je prednji del vozila pred startno črto (gledano s startne pozicije). Voznik po predpisih ustavi vozilo. Spremljevalci primerno izstopijo. Ko voznik ustavi štoparico, je tekmovanje ekipe končano.

V primeru okvare osnovnega vozila med vožnjo, ekipa ponovi tekmovanje z rezervnim vozilom. Ostala že zaključena tekmovanja se ne ponavljajo, ampak se upošteva število doseženih kazenskih točk.

Ekipo, ki neprimerno opravi nalogo ali ne opravi naloge v celoti, se diskvalificira. Ekipa mora začeti s pripravo/začetkom na tekmovanje najkasneje v roku dveh minut po zaključku predhodne ekipe, sicer se jo diskvalificira.

## 6. TOČKOVANJE

1	Vsaka sekunda	1
2	Vsak podrt ali premaknjen stožec	20
3	Nepravilno postavljena posoda	10
4	Nezavarovanje posode z zavoro	10
5	Stopanje in sestopanje iz kabine v času premika vozila	20 / delavnica
6	Nepravilno praznjenje posod	10
7	Nezategnjena zavora /vozila/	10
8	Neprimerno pripravljeno vozilo za vožnjo in delovni postanek	20
9	Nepravilno pripenjanje varnostnega pasu (najprej zapiranje vrat, potem pripet var. pas voznika oz. nepripet var. pas voznika)	10
10	Neprimerno parkirano vozilo	1 / cm

## 9. VRSTNI RED EKIP

Vrstni red tekmovalnih ekip se določi na podlagi doseženega števila točk. Zmaga ekipa z najmanjšim številom doseženih točk. V primeru, da ima več ekip enako število točk, zmaga ekipa s krajšim porabljenim časom. V primeru, da so ekipe še po drugem doseženem kriteriju izenačene, se opravi žreb. To pravilo velja samo za prva tri mesta, oziroma za ekipe, ki prejmejo pokal.

## 10. EKIPE / TEKMOVALCI

Vodje ekip so dolžni imeti pri sebi seznam tekmovalcev zaposlenih pri podjetju, potrjen s strani direktorja podjetja.

Tekmovalci so dolžni, na zahtevo vodij posameznih tekmovalnih disciplin oz. sodnikov, dokazati svojo istovetnost z veljavno osebno izkaznico, vozniškim dovoljenjem ali potnim listom. Brez navedenih dokazil nastop na tekmovanju ni mogoč.

Tekmovalci in udeleženci tekmujejo na lastno odgovornost. Organizator tekmovanja ne odgovarja za poškodbe nastale kot posledica neupoštevanja navodil iz varstva pri delu, za katerega je odgovoren vodja vsake tekmovalne ekipe.

Za osebne predmete in opremo organizator ne odgovarja.

## 11. REŠEVANJE SPOROV

Za reševanja sporov pri izvajanju tekmovanja se uporablja Pravilnik za delo in odločanje častnega razsodišča. V pomoč pri odločitvah glede točkovanja je vodja tekmovanja. Odločitev vodje tekmovanja je dokončna. V primeru, da se tekmovalna ekipa ne strinja z odločitvijo vodje tekmovanja, lahko vloži pisno pritožbo častnemu razsodišču, skladno z določili omenjenega Pravilnika. Odločitev razsodišča je dokončna.

## 12. SPLOŠNA DOLOČILA

Ta pravilnik je sprejel organizacijski odbor na seji v februarju 2017.

Sestavni del teh navodil je skica trase, dodana v prilogi.

Predsednik organizacijskega odbora  
Miljenko Muha, univ. dipl. ekon.

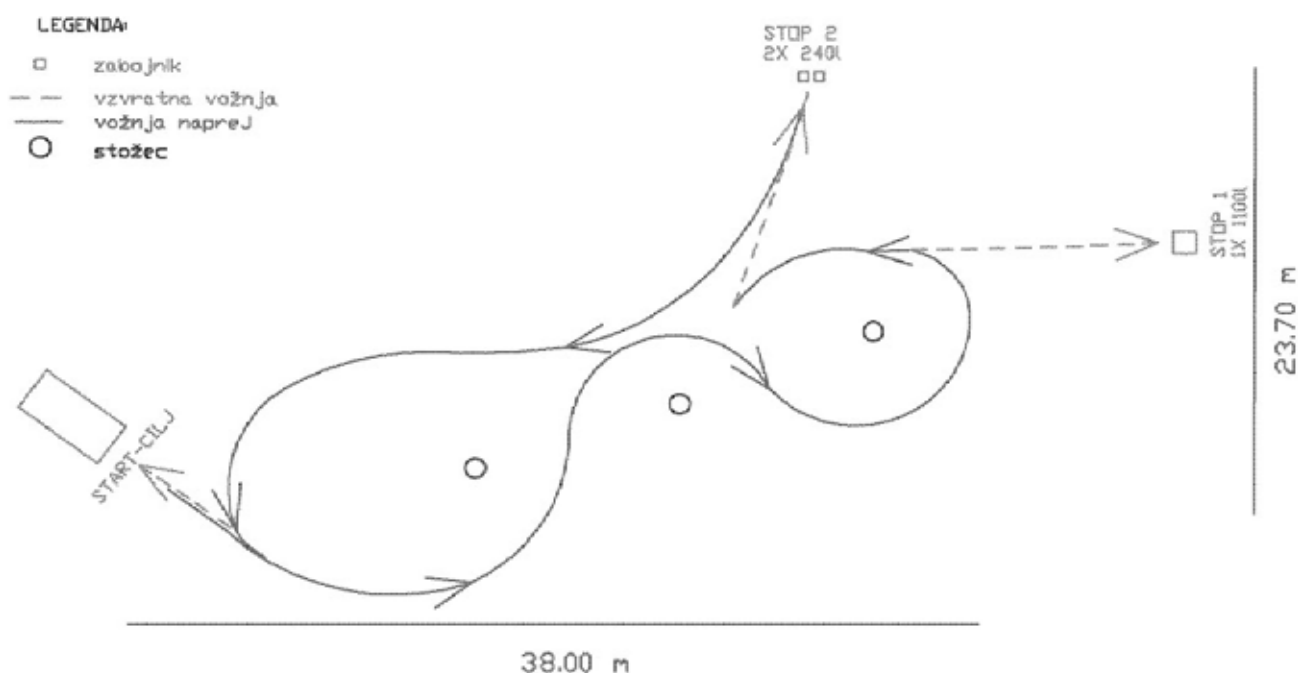

# Urnik tekmovanja

## Pričetek 8.15

1	6	KOMUNALA IZOLA d.o.o.
2	49	KOMUNALA KRANJ, javno podjetje, d.o.o.
3	41	KOMUNALA SLOVENSKA BISTRICA d.o.o.
4		
5	29	OKP JAVNO PODJETJE ZA KOMUNALNE STORITVE ROGAŠKA SLATINA d.o.o.
6	7	JAVNO PODJETJE LJUBLJANSKI POTNIŠKI PROMET, d.o.o.

## Pričetek 8.45

7	58	KOMUNALA IDRIJA d.o.o.
8	44	KOMUNALA METLIKA d.o.o.
9	23	JAVNO PODJETJE KOMUNALA LAŠKO d.o.o.
10	60	KOMUNALNO PODJETJE LOGATEC d.o.o.
11	14	KOMUNALA ZAGORJE d.o.o.
12	5	MARIBORSKI VODOVOD, JAVNO PODJETJE, d.d.

## Pričetek 9.15

13	34	JAVNO PODJETJE OKOLJE PIRAN, d.o.o.
14	42	JEKO, d.o.o.
15	19	SIMBIO, d.o.o.
16	36	JP KOMUNALA ČRNOMELJ d.o.o.
17	15	KOMUNALNO PODJETJE VELENJE
18	27	SAUBERMACHER SLOVENIJA d.o.o.

## Pričetek 9.45

19	35	KOMUNALNO PODJETJE KAMNIK d.d.
20	10	SINDIKAT JP KOMUNALA TRBOVLJE
21	12	JAVNO PODJETJE KOMUNALNO PODJETJE VRHNIKA d.o.o.
22	4	KOMUNALA RIBNICA d.o.o.
23	57	LOŠKA KOMUNALA d.d.
24	2	KOMUNALA TREBNJE d.o.o.

## Pričetek 10.15

25	25	JP VODOVOD KANALIZACIJA d.o.o.
26	13	KOMUNALA NOVO MESTO d.o.o.
27	16	KOMUNALA TOLMIN, JAVNO PODJETJE d.o.o.
28	45	JAVNO KOMUNALNO PODJETJE PRODNIK d.o.o.
29	48	INFRASTRUKTURA BLEDE d.o.o.
30	39	KOMUNALNO STANOVAJSKA DRUŽBA d.o.o. AJDOVŠČINA

## Pričetek 10.45

31	21	JAVNO KOMUNALNO PODJETJE GROSUPLJE d.o.o.
32	61	KSP LITIJA d.o.o.
33	38	JAVNO PODJETJE KOMUNALA d.o.o. SEVNICA
34	18	NIGRAD d.d.
35	31	SNAGA d.o.o. LJUBLJANA
36	50	SNAGA d.o.o. MARIBOR

## Pričetek 11.15

37	1	KOSTAK, d. d.
38	51	MARJETICA KOPER d.o.o. - s.r.l.
39	20	JAVNO PODJETJE KOMUNALA SLOVENJ GRADEC d.o.o.
40	22	VODOVODI IN KANALIZACIJA NOVA GORICA d.d.
41	46	JP KOMUNALA BREŽICE

# IV. Aranžiranje cvetja

## VODJA TEKMOVANJA

Anica Novoselc (07 48 17 211)

## KRAJ TEKMOVANJA

Stadion Matije Gubca - Osrednji prireditveni prostor (lokacija št. 4)

## ZAČETEK TEKMOVANJA

10. 6. 2017 od 8.30 ure dalje po izžrebanem vrstnem redu

## POIMENSKE PRIJAVE EKIP

15 minut pred pričetkom tekmovanja

## Pravilnik za izvedbo delovnega tekmovanja s področja aranžiranja cvetja

### 1. OPIS NALOGE

Izdelava cvetličnega šopka, ki naj bo vkomponiran z vazo kot celota.

### 2. SESTAVA EKIPE

Ekipo sestavljata tekmovalca in pomočnik-ca.

### 3. VRSTNI RED TEKMOVANJA

Tekmovanje poteka na označenih mizah po izžrebanem vrstnem redu. Izžrebana številka za vrstni red tekmovanja ekipe je tudi številka zapisnika. Vodja ekipe prijavi tekmovalno ekipo najkasneje 15 minut pred pričetkom tekmovanja. Predati mora seznam tekmovalcev, zaposlenih pri podjetju, potrjen s strani odgovorne osebe podjetja. Ekipo mora biti na tekmovališču najkasneje 15 minut pred pričetkom nastopa.

### 4. ČAS IZVEDBE

Čas izvedbe je 30 minut (od 8.30 do 9.00 ure). Tekmovalci pričnejo z delom hkrati. Znak za pričetek in zaključek tekmovanja da vodja tekmovanja.

### 5. POTEK TEKMOVANJA

Izdela se cvetlični šopek, z uporabo materiala, ki ga pripravi organizator. Organizator priskrbi tudi vazo, v katero se šopek izdela. Material, ki ga tekmovalca ne bo uporabil, odnese pomočnik s tekmovališča.

### 6. MATERIAL ZA IZVEDBO NALOGE

Vsaka tekmovalna ekipa dobi zaprto škatlo z materialom ter vazo. Po zaključenem ocenjevanju mora vsaka ekipa pustiti vazo na prizorišču. V nasprotnem primeru se ekipo diskvalificira.

### 7. ORODJE

Orodje si ekipa priskrbi sama (škarje, nož).

### 8. OCENJEVANJE

Izdelke oceni tričlanska komisija po izteku tekmovanja.

Ocenjuje se od 1 do 10 točk za vsako lastnost izdelka posebej:

- splošni videz;
- izvirnost – ideja;
- skladnost posode s šopkom »videz kot celota«;
- čistoča in red na tekmovanju;
- trdnost in način vezave (spiralna – čisti peclji).

O poteku tekmovanja in ocenjevanja komisija vodi zapisnik.

Zapisnik podpišejo vsi člani.

### 9. VRSTNI RED EKIP

Vrstni red tekmovalnih ekip se določi na podlagi doseženega števila točk. Seštevajo se vse točke vseh članov komisije. Zmaga ekipa z največjim številom doseženih točk. V primeru, da se pojavi enako število točk pri dveh ali več tekmovalnih ekipah, je višje uvrščena tekmovalna ekipa z večjim doseženim številom točk, katerih seštevek predstavlja lastnost izdelka navedena v prvi, drugi in tretji alineji prejšnjega poglavja. V primeru, da so ekipe še po drugem doseženem kriteriju izenačene, se opravi žreb. To pravilo velja samo za prva tri mesta, oziroma za ekipe, ki prejmejo pokal.

### 10. EKIPE / TEKMOVALCI

Vodje ekip so dolžni imeti pri sebi seznam tekmovalcev zaposlenih pri podjetju, potrjen s strani direktorja podjetja.

Tekmovalci so dolžni, na zahtevo vodij posameznih tekmoval-

nih disciplin oz. sodnikov, dokazati svojo istovetnost z veljavno osebno izkaznico, vozniškim dovoljenjem ali potnim listom. Brez navedenih dokazil nastop na tekmovanju ni mogoč.

Tekmovalci in udeleženci tekmujejo na lastno odgovornost. Organizator tekmovanja ne odgovarja za poškodbe nastale kot posledica neupoštevanja navodil iz varstva pri delu, za katerega je odgovoren vodja vsake tekmovalne ekipe.

Za osebne predmete in opremo organizator ne odgovarja.

## 11. REŠEVANJE SPOROV

Za reševanja sporov pri izvajanju tekmovanja se uporablja Pravilnik za delo in odločanje častnega razsodišča. V pomoč pri

odločitvah glede točkovanja je vodja tekmovanja. Odločitev vodje tekmovanja je dokončna. V primeru, da se tekmovalna ekipa ne strinja z odločitvijo vodje tekmovanja, lahko vloži pisno pritožbo častnemu razsodišču, skladno z določili omenjenega Pravilnika. Odločitev razsodišča je dokončna.

## 12. SPLOŠNA DOLOČILA

Ta pravilnik je sprejel organizacijski odbor na seji v februarju 2017.

Predsednik organizacijskega odbora  
Miljenko Muha, univ. dipl. ekon.

# Urnik tekmovanja

## Pričetek 8.30

1	1	KOSTAK, d. d.	21	29	OKP JAVNO PODJETJE ZA KOMUNALNE STORITVE ROGAŠKA SLATINA d.o.o.
2	3	ŽALE d.o.o.			
3	4	KOMUNALA RIBNICA d.o.o.			
4	5	MARIBORSKI VODOVOD, JAVNO PODJETJE, d.d.	22	30	KOMUNALA javno podjetje d.o.o.
			23	31	SNAGA d.o.o. LJUBLJANA
5	7	JAVNO PODJETJE LJUBLJANSKI POTNIŠKI PROMET, d.o.o.	24	32	KOMUNALNE GRADNJE d.o.o.
			25	33	ENERGETIKA CELJE d.o.o.
6	8	J.P. RIŽANSKI VODOVOD KOPER	26	34	JAVNO PODJETJE OKOLJE PIRAN, d.o.o.
7	10	SINDIKAT JP KOMUNALA TRBOVLJE			
8	12	JAVNO PODJETJE KOMUNALNO PODJETJE VRHNIKA d.o.o.	27	37	POGREBNO PODJETJE MARIBOR d.d.
9	13	KOMUNALA NOVO MESTO d.o.o.	28	39	KOMUNALNO STANOVANJSKA DRUŽBA d.o.o. AJDOVŠČINA
10	15	KOMUNALNO PODJETJE VELENJE			
11	16	KOMUNALA TOLMIN, JAVNO PODJETJE d.o.o.	29	41	KOMUNALA SLOVENSKA BISTRICA d.o.o.
12	17	JAVNI HOLDING LJUBLJANA, d.o.o.	30	42	JEKO, d.o.o.
13	18	NIGRAD d.d.	31	44	KOMUNALA METLIKA d.o.o.
14	19	SIMBIO, d.o.o.	32	46	JP KOMUNALA BREŽICE
15	20	JAVNO PODJETJE KOMUNALA SLOVENJ GRADEC d.o.o.	33	47	VODOVOD-KANALIZACIJA d.o.o., JAVNO PODJETJE
16	21	JAVNO KOMUNALNO PODJETJE GROSUPLJE d.o.o.	34	48	INFRASTRUKTURA BLEED d.o.o.
			35	49	KOMUNALA KRANJ, javno podjetje, d.o.o.
17	22	VODOVODI IN KANALIZACIJA NOVA GORICA d.d.			
			36	50	SNAGA d.o.o. MARIBOR
18	23	JAVNO PODJETJE KOMUNALA LAŠKO d.o.o.	37	51	MARJETICA KOPER d.o.o. - s.r.l.
			38	61	KSP LITIJA d.o.o.
19	25	JP VODOVOD KANALIZACIJA d.o.o.			
20	28	KOMUNALA NOVA GORICA d.d.			

# V. Balinanje

## VODJA TEKMOVANJA

Slavko Krajnc (041 396 174)

## KRAJ TEKMOVANJA

Stadion Matije Gubca -  
Balinišče (lokacija št. 5)

## ZAČETEK TEKMOVANJA

10. 6. 2017 od 8.00 dalje po  
izžrebanem vrstnem redu

## POIMENSKE PRIJAVE EKIP

15 minut pred pričetkom tekmovanja

## Pravilnik za izvedbo športnega tekmovanja v balinanju

### 1. OPIS NALOGE

Tekmuje se v športni panogi balinanje.

### 2. SESTAVA EKIPE

Tekmuje se v moški, ženski ali mešani konkurenci. Ekipo sestavljata 2 tekmovalca(ki), ekipa ima lahko 1 rezervo.

### 3. VRSTNI RED TEKMOVANJA

Tekmovanje poteka po izžrebanem vrstnem redu. Tekmuje se na 4-steznem balinišču.

### 4. ČAS IZVEDBE

Igralni čas je 45 minut oziroma 1 set do 13 točk oz. skladno z navodili vodstva tekmovanja.

### 5. POTEK TEKMOVANJA

Tekmuje se po pravilih Balinarske zveze Slovenije, igra se brez izbijanja.

Tekmovanje vodi sodnik, ki razrešuje morebitne spore skupaj z vodji nastopajočih ekip. Sodnikova odločitev je dokončna.

Brez odobritve sodnika ni dovoljen odhod igralcev z balinišča. Če ekipa iz kakršnihkoli razlogov preneha z igranjem oz. je izključena iz nadaljnjega tekmovanja, se njeni rezultati črtajo, če je odigrala manj kot polovico tekem. Če jih je odigrala polovico ali več, se rezultati registrirajo 6:0 v korist nasprotnika.

V primeru slabega vremena (dež) se igra skrajšana igra, navodila da vodstvo tekmovanja na dan tekmovanja.

Po končanem tekmovanju sodnik razglasi dosežene rezultate in odda zapisnik organizatorju tekmovanja.

### 6. OPREMA

Krogle za balinanje priskrbi organizator, vsaka ekipa lahko igra tudi s svojimi.

### 7. VRSTNI RED EKIP

Ekipa, ki izgubi tekmo, konča s tekmovanjem. Zmagovalni ekipi v polfinalu se pomerita za prvo mesto, poraženi v polfinalu pa za tretje mesto. Vrstni red ostalih ekip se določi po izidih-rezultatu-vrstnem redu ekip, ki so se uvrstile v polfinale.

### 8. EKIPE / TEKMOVALCI

Vodje ekip so dolžni imeti pri sebi seznam tekmovalcev zaposlenih pri podjetju, potrjen s strani direktorja podjetja.

Tekmovalci so dolžni, na zahtevo vodij posameznih tekmovalnih disciplin oz. sodnikov, dokazati svojo istovetnost z veljavno osebno izkaznico, vozniškim dovoljenjem ali potnim listom. Brez navedenih dokazil nastop na tekmovanju ni mogoč.

Tekmovalci in udeleženci tekmujejo na lastno odgovornost. Organizator tekmovanja ne odgovarja za poškodbe nastale kot posledica neupoštevanja navodil iz varstva pri delu, za katerega je odgovoren vodja vsake tekmovalne ekipe.

Na tekmovališče je prepovedan vnos hrane in pijače, razen plasten z vodo. Za osebne predmete in opremo organizator ne odgovarja.

## 9. REŠEVANJE SPOROV

Za reševanja sporov pri izvajanju tekmovanja se uporablja Pravilnik za delo in odločanje častnega razsodišča. V pomoč pri odločitvah glede točkovanja je vodja tekmovanja. Odločitev vodje tekmovanja je dokončna. V primeru, da se tekmovalna ekipa ne strinja z odločitvijo vodje tekmovanja, lahko vloži pisno pritožbo častnemu razsodišču, skladno z določili omenjenega pravilnika. Odločitev razsodišča je dokončna.

## 10. SPLOŠNA DOLOČILA

Ta pravilnik je sprejel organizacijski odbor na seji v februarju 2017.

Predsednik organizacijskega odbora  
Miljenko Muha, univ. dipl. ekon.

# Urnik tekmovanja

### Pričetek 8.00 - predkolo

1	3	ŽALE d.o.o.
2	47	VODOVOD-KANALIZACIJA d.o.o., JAVNO PODJETJE

### Pričetek 8.00

3	31	SNAGA d.o.o. LJUBLJANA
4	55	JP LJUBLJANSKA PARKIRIŠČA IN TRŽNICE d.o.o.
5	39	KOMUNALNO STANOVANJSKA DRUŽBA d.o.o. AJDOVŠČINA
6	19	SIMBIO, d.o.o.

### Pričetek 8.00

7	34	JAVNO PODJETJE OKOLJE PIRAN, d.o.o.
8	33	ENERGETIKA CELJE d.o.o.
9	4	KOMUNALA RIBNICA d.o.o.
10	25	JP VODOVOD KANALIZACIJA d.o.o.

### Pričetek 8:45

11	46	JP KOMUNALA BREŽICE
12	6	KOMUNALA IZOLA d.o.o.
13	12	JAVNO PODJETJE KOMUNALNO PODJETJE VRHNIKA d.o.o.
14	24	ŠPORTNO DRUŠTVO KOMUNALA TRŽIČ d.o.o.

### Pričetek 8:45

15	22	VODOVODI IN KANALIZACIJA NOVA GORICA d.d.
16	10	SINDIKAT JP KOMUNALA TRBOVLJE
17	56	ENERGETIKA MARIBOR
18	41	KOMUNALA SLOVENSKA BISTRICA d.o.o.

### Pričetek 9:30

19	51	MARJETICA KOPER d.o.o. - s.r.l.
20	13	KOMUNALA NOVO MESTO d.o.o.
21	16	KOMUNALA TOLMIN, JAVNO PODJETJE d.o.o.
22	14	KOMUNALA ZAGORJE d.o.o.

### Pričetek 9:30

23	8	J.P. RIŽANSKI VODOVOD KOPER
24	54	JKP ŠENTJUR d.o.o.
25	7	JAVNO PODJETJE LJUBLJANSKI POTNIŠKI PROMET, d.o.o.
26	21	JAVNO KOMUNALNO PODJETJE GROSUPLJE d.o.o.

### Pričetek 10:15

27	49	KOMUNALA KRANJ, javno podjetje, d.o.o.
28	29	OKP JAVNO PODJETJE ZA KOMUNALNE STORITVE ROGAŠKA SLATINA d.o.o.
29	5	MARIBORSKI VODOVOD, JAVNO PODJETJE, d.d.
30	17	JAVNI HOLDING LJUBLJANA, d.o.o.

### Pričetek 10.15

31	1	KOSTAK, d. d.
32	18	NIGRAD d.d.
33	15	KOMUNALNO PODJETJE VELENJE
34		Zmagovalec predkolo

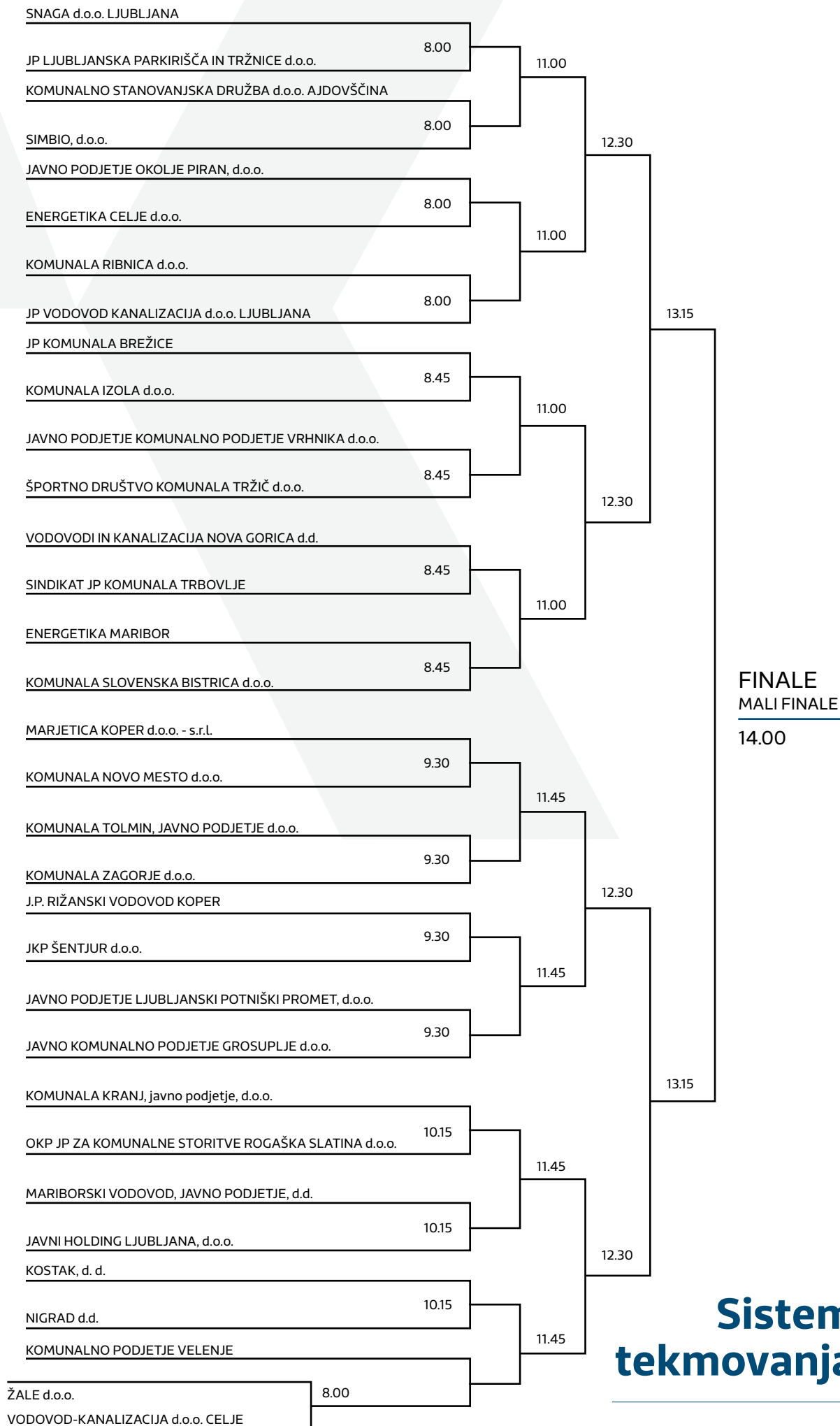

**FINALE**  
MALI FINALE  
14.00

**Sistem**  
**tekmovanja**



# VI. Bowling

## VODJA TEKMOVANJA

Denis Denjo (059 733 760)

## KRAJ TEKMOVANJA

Planet Tuš - Bowling centri v  
Celju, Kranju in Mariboru

## ZAČETEK TEKMOVANJA

8. 6. 2017 od 18. ure dalje po  
izžrebanem vrstnem redu

## POIMENSKE PRIJAVE EKIP

15 minut pred pričetkom tekmovanja

## Pravilnik za izvedbo športnega tekmovanja v bowlingu

### 1. OPIS NALOGE

Tekmuje se v športni panogi bowling.

### 2. SESTAVA EKIPE

Tekmuje se v ženski ali mešani (M + Ž) konkurenci. Ekipa šteje 4 člane, sestavljena je lahko na tri načine:

- dva moška in dve ženski;
- en moški in tri ženske;
- štiri ženske.

### 3. VRSTNI RED TEKMOVANJA

Tekmovanje poteka po izžrebanem vrstnem redu. Tekmuje se na 14-steznem bowling igrišču.

### 4. ČAS IZVEDBE

Prva skupina začne s tekmovanjem ob 18.00 uri, druga skupina (če bo v skupini prijavljeno več kot 13 ekip) pa ob 19.30 uri. Vodja ekipe mora 15 minut pred pričetkom tekmovanja predati uradni seznam igralcev, potrjenih s strani podjetja.

### 5. POTEK TEKMOVANJA

Celotno tekmovanje se odvija v skladu s pravili Bowling zveze Slovenije (BZS).

Vsaka ekipa odigra najprej 5 minut ogrevanja. Za ogrevanjem sledijo dve igri (približno 60 minut).

Zamenjava igralca je možna le v primeru, ko vodja ekipe le-to napove, in sicer pred pričetkom naslednjega seta. Ekipa, ki ne prične s tekmovanjem v času predvidenim z urnikom in razporedom tekmovanja, v skladu s pravilnikom, izgubi tekmo. Igra se izključno v bowling čevljih.

Krogle za bowling so označene s števkami od 8 do 16, večja

kot je številka krogle, težja je krogla. Za ženske so najprimernejše krogle od 9-12, za moške od 12-16.

Eno igro sestavlja 10 okvirjev in cilj igre je v vsakem okvirju s prvim metom podreti vse keglje.

Točkovanje temelji na seštevanju rezultatov posameznih okvirjev ter treh različnih simbolov:

- X – za strike (vsi keglji podrti s prvim metom)
- / - za spare (vsi preostali keglji podrti z drugim metom)
- F – za foul (prestop)

### 6. OPREMA

Opremo (čevlje za bowling) priskrbi organizator.

### 7. VRSTNI RED EKIP

Zmaga ekipa, ki podre največ kegljev. V primeru, da imata dve ekipi enako število podrtih kegljev, je drugi kriterij najmanjša razlika med najslabšim in najboljšim igralcem v ekipi. Tretji kriterij je medsebojni dvoboj kapetanov obeh ekip, ki odigrata tekmo na dve dobljeni igri.

### 8. EKIPE / TEKMOVALCI

Vodje ekip so dolžni imeti pri sebi seznam tekmovalcev zaposlenih pri podjetju, potrjen s strani direktorja podjetja.

Tekmovalci so dolžni, na zahtevo vodij posameznih tekmovalnih disciplin oz. sodnikov, dokazati svojo istovetnost z veljavno osebno izkaznico, vozniškim dovoljenjem ali potnim listom. Brez navedenih dokazil nastop na tekmovanju ni mogoč.

Tekmovalci in udeleženci tekmujejo na lastno odgovornost. Organizator tekmovanja ne odgovarja za poškodbe nastale kot posledica neupoštevanja navodil iz varstva pri delu, za katerega je odgovoren vodja vsake tekmovalne ekipe.

Za osebne predmete in opremo organizator ne odgovarja.

## 9. REŠEVANJE SPOROV

Za reševanja sporov pri izvajanju tekmovanja se uporablja Pravilnik za delo in odločanje častnega razsodišča. V pomoč pri odločitvah glede točkovanja je vodja tekmovanja. Odločitev vodje tekmovanja je dokončna. V primeru, da se tekmovalna ekipa ne strinja z odločitvijo vodje tekmovanja, lahko vloži pisno pritožbo častnemu razsodišču, skladno z določili omenjenega pravilnika. Odločitev razsodišča je dokončna.

## 10. SPLOŠNA DOLOČILA

Ta pravilnik je sprejel organizacijski odbor na seji v februarju 2017.

Predsednik organizacijskega odbora  
Miljenko Muha, univ. dipl. ekon.

# Urnik tekmovanja

### Bowling Maribor

#### Pričetek 18.00

1	50	SNAGA d.o.o. MARIBOR
2	56	ENERGETIKA MARIBOR
3	37	POGREBNO PODJETJE MARIBOR d.d.
4	5	MARIBORSKI VODOVOD, JAVNO PODJETJE, d.d.
5	18	NIGRAD d.d.
6	27	SAUBERMACHER SLOVENIJA d.o.o.
7	41	KOMUNALA SLOVENSKA BISTRICA d.o.o.
8	62	AQUASYSTEMS

### Bowling Celje

#### Pričetek 18.00

20	10	SINDIKAT JP KOMUNALA TRBOVLJE
21	13	KOMUNALA NOVO MESTO d.o.o.
22	19	SIMBIO, d.o.o.
23	38	JAVNO PODJETJE KOMUNALA d.o.o. SEVNICA
24	23	JAVNO PODJETJE KOMUNALA LAŠKO d.o.o.
25	1	KOSTAK, d. d.
26	14	KOMUNALA ZAGORJE d.o.o.
27	53	JAVNO KOMUNALNO PODJETJE DRAVOGRAD d.o.o.
28	61	KSP LITIJA d.o.o.
29	33	ENERGETIKA CELJE d.o.o.
30	47	VODOVOD-KANALIZACIJA d.o.o., JAVNO PODJETJE
31	15	KOMUNALNO PODJETJE VELENJE
32	46	JP KOMUNALA BREŽICE
33	54	JKP ŠENTJUR d.o.o.

### Bowling Kranj

#### Pričetek 18.00

9	6	KOMUNALA IZOLA d.o.o.
10	51	MARJETICA KOPER d.o.o. - s.r.l.
11	2	KOMUNALA TREBNJE d.o.o.
12	3	ŽALE d.o.o.
13	25	JP VODOVOD KANALIZACIJA d.o.o.
14	17	JAVNI HOLDING LJUBLJANA, d.o.o.
15	7	JAVNO PODJETJE LJUBLJANSKI POTNIŠKI PROMET, d.o.o.
16	26	KPL d.o.o.
17	4	KOMUNALA RIBNICA d.o.o.
18	45	JAVNO KOMUNALNO PODJETJE PRODNIK d.o.o.
19	49	KOMUNALA KRANJ, javno podjetje, d.o.o.

### Bowling Kranj

#### Pričetek 20.00

34	48	INFRASTRUKTURA BLED d.o.o.
35	32	KOMUNALNE GRADNJE d.o.o.
36	12	JAVNO PODJETJE KOMUNALNO PODJETJE VRHNIKA d.o.o.
37	22	VODOVODI IN KANALIZACIJA NOVA GORICA d.d.
38	42	JEKO, d.o.o.
39	35	KOMUNALNO PODJETJE KAMNIK d.d.
40	34	JAVNO PODJETJE OKOLJE PIRAN, d.o.o.
41	21	JAVNO KOMUNALNO PODJETJE GROSUPLJE d.o.o.
42	55	JP LJUBLJANSKA PARKIRIŠČA IN TRŽNICE d.o.o.
43	31	SNAGA d.o.o. LJUBLJANA

# VII. Lokostrelstvo

## VODJA TEKMOVANJA

Igor Vrbančič (031 771 228)

## KRAJ TEKMOVANJA

Stadion Matije Gubca - Nogometni pomožni poligon (lokacija št. 7)

## ZAČETEK TEKMOVANJA

10. 6. 2017 od 8.30 ure dalje po izžrebanem vrstnem redu

## POIMENSKO PRIJAVE EKIP

15 minut pred pričetkom tekmovanja

## Pravilnik za izvedbo športnega tekmovanja v lokostrelstvu

### 1. OPIS NALOGE

Tekmuje se v športni panogi lokostrelstvo.

### 2. SESTAVA EKIPE

Tekmuje se v moški, ženski ali mešani (M + Ž) konkurenci. Ekipo sestavljajo 3 tekmovalci, ekipa ima lahko 1 rezervo.

### 3. VRSTNI RED TEKMOVANJA

Tekmovanje poteka po izžrebanem vrstnem redu. Tekmuje se na 10-steznem strelišču.

### 4. ČAS IZVEDBE

- Razlaga streljanja: 5 min
- Razdelitev opreme: 5 min
- Poskusni strel: 12 min
- Tekmovanje: 18 min
- Zaključek: 5 min
- Skupaj čas za eno skupino ( 10 ekip): 45 min

### 5. POTEK TEKMOVANJA

Tekmuje se po pravilih Lokostrelske zveze Slovenije.

Tekmovanje vodi sodnik, ki razrešuje morebitne spore skupaj z vodji nastopajočih ekip. Sodnikova

odločitev je dokončna.

Vsaka ekipa strelja na svojo tarčo v sekvenčnem vrstnem redu ( 1. tekmovalac – 2. tekmovalac – 3. tekmovalac). Vsak član ekipe ima 2 puščici. Če en član ekipe izstrelji več kot dve puščici, se ekipi odbije najvišji zadetek te serije. Če izstrelji več kot tri puščice, je ekipa diskvalificirana. Za izstrelitev vseh 6 puščic je na razpolago 120 sekund.

Čas se vodi z odštevalno uro in semaforjem. Na začetku tekmovanja imajo tekmovalci dve poskusni seriji, nato streljajo 3 tekmovalne serije. Zmaga ekipa, ki doseže najvišji rezultat. Seštevajo se krogi vseh treh članov ekipe.

Sodniki zapisujejo rezultate v zapisnike, ki jih čakajo na tarči. Po končanem tekmovanju sodnik razglasi dosežene rezultate in odda zapisnik organizatorju tekmovanja.

### 6. OPREMA

Strelja se z ukrivljenim lokom, brez dodatne opreme (goli lok). Vsaka ekipa ima na strelni liniji en lok in 6 puščic. Tarče so Fi-122cm. Tarčne podloge so slamnate in postavljene na oddaljenosti 10m od strelne linije. Vsaka tarča je opremljena s številko in zastavico za prikaz smeri vetra. Vso opremo zagotovi organizator.

### 7. VRSTNI RED EKIP

Vrstni red ekip se določi glede na seštevek vseh krogov vseh treh članov ekipe. Če imata dve ali več ekip enak rezultat, se višje uvrsti ekipa, ki ima več 10-tk, 9-tk, itd.

### 8. EKIPE / TEKMOVALCI

Vodje ekip so dolžni imeti pri sebi seznam tekmovalcev zaposlenih pri podjetju, potrjen s strani

direktorja podjetja.

Tekmovalci so dolžni, na zahtevo vodij posameznih tekmovalnih disciplin oz. sodnikov, dokazati svojo istovetnost z veljavno osebno izkaznico, vozniškim dovoljenjem ali potnim listom. Brez navedenih dokazil nastop na tekmovanju ni mogoč.

Tekmovalci in udeleženci tekmujejo na lastno odgovornost. Organizator tekmovanja ne odgovarja za poškodbe nastale kot posledica neupoštevanja navodil iz varstva pri delu, za katerega je odgovoren vodja vsake tekmovalne ekipe.

Za osebne predmete in opremo organizator ne odgovarja.

## 9. REŠEVANJE SPOROV

Za reševanja sporov pri izvajanju tekmovanja se uporablja Pravilnik za delo in odločanje častnega razsodišča. V pomoč pri odločitvah glede točkovanja je vodja tekmovanja. Odločitev vodje tekmovanja je dokončna. V primeru, da se tekmovalna ekipa ne strinja z odločitvijo vodje tekmovanja, lahko vloži pisno pritožbo častnemu razsodišču, skladno z določili omenjenega pravilnika. Odločitev razsodišča je dokončna.

## 10. SPLOŠNA DOLOČILA

Ta pravilnik je sprejel organizacijski odbor na seji v februarju 2017.

Predsednik organizacijskega odbora  
Miljenko Muha, univ. dipl. ekon.

# Urn timer tekmovanja

### Pričetek 8.30

1	19	SIMBIO, d.o.o.
2	18	NIGRAD d.d.
3	33	ENERGETIKA CELJE d.o.o.
4	42	JEKO, d.o.o.
5	56	ENERGETIKA MARIBOR
6	22	VODOVODI IN KANALIZACIJA NOVA GORICA d.d.
7	25	JP VODOVOD KANALIZACIJA d.o.o.
8	49	KOMUNALA KRANJ, javno podjetje, d.o.o.

### Pričetek 10.30

17	7	JAVNO PODJETJE LJUBLJANSKI POTNIŠKI PROMET, d.o.o.
18	34	JAVNO PODJETJE OKOLJE PIRAN, d.o.o.
19	46	JP KOMUNALA BREŽICE
20	17	JAVNI HOLDING LJUBLJANA, d.o.o.
31	38	JAVNO PODJETJE KOMUNALA d.o.o. SEVNICA
32	5	MARIBORSKI VODOVOD, JAVNO PODJETJE, d.d.
33	21	JAVNO KOMUNALNO PODJETJE GROSUPLJE d.o.o.
34	1	KOSTAK, d. d.

### Pričetek 9.30

9	47	VODOVOD-KANALIZACIJA d.o.o., JAVNO PODJETJE
10	11	KOCEROD d.o.o.
11	10	SINDIKAT JP KOMUNALA TRBOVLJE
12	20	JAVNO PODJETJE KOMUNALA SLOVENJ GRADEC d.o.o.
13	31	SNAGA d.o.o. LJUBLJANA
14	55	JP LJUBLJANSKA PARKIRIŠČA IN TRŽNICE d.o.o.
15	51	MARJETICA KOPER d.o.o. - s.r.l.
16	15	KOMUNALNO PODJETJE VELENJE

### Pričetek 11.30

35	41	KOMUNALA SLOVENSKA BISTRICA d.o.o.
36	28	KOMUNALA NOVA GORICA d.d.
37	12	JAVNO PODJETJE KOMUNALNO PODJETJE VRHNIKA d.o.o.
38	13	KOMUNALA NOVO MESTO d.o.o.
39	62	AQUASYSTEMS

# VIII. Mali nogomet

## VODJA TEKMOVANJA

Zdravko Pilipović (041 554 537)

## KRAJ TEKMOVANJA

Stadion Matije Gubca - Nogometna igrišča (lokacija št. 8)

## ZAČETEK TEKMOVANJA

10. 6. 2017 od 8. ure dalje po izžrebanem vrstnem redu

## POIMENSKE PRIJAVE EKIP

15 minut pred pričetkom tekmovanja

## Pravilnik za izvedbo športnega tekmovanja v malem nogometu

### 1. TEKMOVANJE

Tekmuje se v športni panogi mali nogomet.

### 2. SESTAVA EKIPE

Tekmuje se v moški konkurenci. Ekipo sestavljajo 4 tekmovalci in vratar, ekipa ima lahko 5 rezerv.

### 3. VRSTNI RED TEKMOVANJA

Tekmovanje poteka po izžrebanem vrstnem redu. Tekmuje se na 4 igriščih z umetno travo.

### 4. POTEK TEKMOVANJA

Tekmovanje vodi vodja tekmovanja malega nogometa.

Tekmovanje sodijo sodniki Zveze sodniške organizacije, ki jih zagotovi organizator tekmovanja.

Ob prijavi ekipe vodji tekmovanja se mora predati uradno potrjeni seznam nastopajočih igralcev podjetja, za katerega nastopa. Vodja ekipe mora za primer potrditve identitete igralcev, na zahtevo vodje tekmovanja, predložiti osebni dokument za spornega igralca. Pritožba na igranje spornega igralca je možna samo takoj po končani tekmi pri sodniku.

Ekipe so razdeljene na osnovi predhodnega žreba v skupine. V vsaki skupini nastopajo najmanj 3 ekipe. V primeru večjega števila prijavljenih ekip, bodo skupine štejele 4 ekipe.

V skupini s tremi ekipami se igra po sistemu vsaka z vsako, v skupini s štirimi ekipami pa se igra po sistemu 1:4 in 2:3, nato pa za poraženca za tretje mesto in zmagovalca za prvo mesto v skupini.

V primeru, da se katera od ekip v skupini štirih ekip v prijavnem roku (do 7.45 ure) ne pojavi, se igra po sistemu vsaka z vsako. Po žrebu, ki ga izvede vodja tekmovanja, v skupini s tremi ekipami, pa se v takšnem primeru igra po ena tekma s podaljšanim časom 2x10 minut.

V skupini s štirimi ekipami se v primeru neodločenega rezultata takoj izvajajo po trije kazenski streli, po eden do končne odločitve. Enako pravilo velja za tekme na izpadanje.

V skupini s tremi ekipami se v primeru neodločenega rezultata enako takoj izvajajo kazenski streli, ki pa se štejejo kot rezervni rezultat.

Kazenske strele lahko izvaja katerikoli od prijavljenih igralcev, enako velja za vratarja.

Vsaki ekipi je zagotovljeno igranje najmanj dveh tekem. V nadaljevanje tekmovanja se uvrsti zmagovalec skupine. V nadaljevanju tekmovanja se igra na izpadanje vse do finala.

Tekmovalci morajo biti ves čas tekmovanja prisotni na igriščih in sami slediti urniku tekmovanja ter upoštevati navodila vodje tekmovanja.

Ekipa, ki med tekmovanjem zamudi po urniku svojo tekmo več kot 3 minute, izgubi srečanje z rezultatom 0:3 brez igre.

Zapisnike tekem vodijo zapisnikarji, ki jih predajo vodji tekmovanja, nato se skupno z rezultati in ostalo dokumentacijo predajo organizatorju tekmovanja.

Z vodjo tekmovanja, ki bo na vidnem mestu, kontaktirajo samo vodje ekip oziroma predstavniki ekip. Tekmovanje bo v vsakem vremenu.

### 5. PRAVILA IGRE

Igra se po pravilih igranja malega nogometa NZS z dopolnili:

1. Igralni čas je 15 minut brez odmora, po preteku 7,5 minute strani zamenjajo, čas se ne ustavlja.

2. Na igrišču nastopajo 4 igralci in vratar.

3. Ob pričetku tekme, mora biti ekipa na igrišču celotna (4+1).

4. Če med tekmo ostane ekipa na igrišču z manj kot tremi igralci (2+1), mora sodnik tekmo prekiniti. V primeru poškodbe, se počaka 3 minute, nato se zapiska konec tekme. Ob takšni

prekinitvi se upošteva trenutni rezultat, če je v korist popolne ekipe, sicer se registrira s 3:0 v korist popolne ekipe.

5. Ekipe mora nastopiti v enotnih športnih majicah s številkami. V primeru, ko sodnik ugotovi,

da imata skupine podobne barve majice, menja majice drugo napisano skupino. K obvezni opreми spadajo kratke športne hlače in copati s podplati brez čepov ali športni copati z več kot 32 čepi.

6. Vratar lahko nastopa v trenirki, vendar mora biti drugačne barve od dresov soigralcev.

## 6. TEHNIČNA PRAVILA

1. Oddaljenost igralcev od žoge pri izvajanju vseh strelav iz prekinitve je 5m.

2. Vsi prosti streli se morajo izvajati v času 4s, razen če izvajalec zahteva določeno oddaljenost,

v tem primeru pa lahko nadaljuje samo na znak sodnika.

3. Zadetek se NE prizna iz direktnega udarca iz sredine ob pričetku tekme ali med tekmo, ne da bi se je žoga dotaknila kate-regakoli igralca.

4. Stranski aut se izvaja z nogo, žoga mora mirovati.

5. Kot se izvaja na sečišču stranskega in gol auta ter mora žoga pri izvedbi mirovati.

## 7. IGRA VRATARJA

1. Vratar lahko igra v vratarjevem prostoru in na svoji polovici igrišča 4s.

2. Vratar lahko žogo iz igre ali »gol auta« meče z roko preko sredine igrišča, ne more pa doseči gola, če se žoge pri tem ni dotaknil nihče od igralcev na igrišču.

3. Vratar se ne sme z roko dotakniti ali prijati namerno oddano žogo soigralca.

4. Po vmetavanju od vrat lahko vratar prejme žogo od soigralca, ko ta preide sredinsko črto. Z žogo lahko ponovno igra tudi takrat, ko žogo dobi od nasprotnika (oz. se nasprotnik žoge dotakne).

5. Vratar mora žogo iz »gol auta« vrniti v igro z roko.

6. Igranje vratarja na nasprotni polovici je časovno neomejeno.

## 8. DISCIPLNISKE KAZNI

1. Vsi prekrški se seštevajo in se po petem prekršku (to pomeni ob 6, 7 in vsakem naslednjem prekršku) izvaja direkten udarec brez živega zidu iz 10m ali bližje, odvisno od zahteve ekipe, ki izvaja udarec.

2. Zaradi igralnega časa 15 minut se prekrški seštevajo tudi po zamenjavi strani.

3. Za opomin prejme igralec rumeni karton.

4. Za dva prejeta rumena kartona na tekmi prejme igralec rdeči karton in tekme ne sme nadaljevati, po preteku kazni dveh minut pa ga lahko zamenja drugi igralec.

5. Za grobi prekršek ali nešportno vedenje (po oceni sodnika) lahko igralec prejme rdeči karton, po preteku kazni dveh minut pa ga lahko zamenja drug igralec. Igralec, ki je prejel neposredno rdeči karton, ima prepoved igranja naslednje tekme.

6. Igralec, ki je izključen in je sledila disciplinska prijava (velja tudi po koncu tekme), se kaznuje s strani tekmovalnega razsodišča in lahko prejme kaznen prepovedi igranja večih tekem ali do konca tekmovanja.

7. V primeru, da nasprotna ekipa v času trajanja kazni igralca doseže zadetek, se le-ta takoj vrne v igro.

## 9. VRSTNI RED EKIP

Za dosežene rezultate prejmejo ekipe naslednje število točk:

1. Zmagovalec prejme toliko točk, kot je nastopajočih ekip, naslednje po vrstnem redu pa po točko manj.

2. Vrstni red se določi na osnovi finalistov in nato na osnovi vrstnega reda v skupinah.

## 10. EKIPE / TEKMOVALCI

Vodje ekip so dolžni imeti pri sebi seznam tekmovalcev zaposlenih pri podjetju, potrjen s strani direktorja podjetja.

Tekmovalci so dolžni, na zahtevo vodij posameznih tekmovalnih disciplin oz. sodnikov, dokazati svojo istovetnost z veljavno osebno izkaznico, vozniškim dovoljenjem ali potnim listom. Brez navedenih dokazil nastop na tekmovanju ni mogoč.

Tekmovalci in udeleženci tekmujejo na lastno odgovornost. Organizator tekmovanja ne odgovarja za poškodbe nastale kot posledica neupoštevanja navodil iz varstva pri delu, za katerega je odgovoren vodja vsake tekmovalne ekipe.

Za osebne predmete in opremo organizator ne odgovarja.

## 11. REŠEVANJE SPOROV

Za reševanja sporov pri izvajanju tekmovanja se uporablja Pravilnik za delo in odločanje častnega razsodišča. V pomoč pri odločitvah glede točkovanja je vodja tekmovanja. Odločitev vodje tekmovanja je dokončna. V primeru, da se tekmovalna ekipa ne strinja z odločitvijo vodje tekmovanja, lahko vloži pisno pritožbo častnemu razsodišču, skladno z določili omenjenega Pravilnika. Odločitev razsodišča je dokončna.

## 12. SPLOŠNA DOLOČILA

Ta pravilnik je sprejel organizacijski odbor na seji v februarju 2017.

Predsednik organizacijskega odbora  
Miljenko Muha, univ. dipl. ekon.

# Tekmovalne skupine

## SKUPINA A

1	1	KOSTAK, d. d.
2	31	SNAGA d.o.o. LJUBLJANA
3	41	KOMUNALA SLOVENSKA BISTRICA d.o.o.

## SKUPINA B

4	47	VODOVOD-KANALIZACIJA d.o.o., JAVNO PODJETJE
5	30	KOMUNALA javno podjetje d.o.o.
6	21	JAVNO KOMUNALNO PODJETJE GROSUPLJE d.o.o.

## SKUPINA C

7	42	JEKO, d.o.o.
8	32	KOMUNALNE GRADNJE d.o.o.
9	2	KOMUNALA TREBNJE d.o.o.

## SKUPINA D

10	13	KOMUNALA NOVO MESTO d.o.o.
11	18	NIGRAD d.d.
12	45	JAVNO KOMUNALNO PODJETJE PRODNIK d.o.o.

## SKUPINA E

13	46	JP KOMUNALA BREŽICE
14	26	KPL d.o.o.
15	7	JAVNO PODJETJE LJUBLJANSKI POTNIŠKI PROMET, d.o.o.

## SKUPINA F

16	29	OKP JAVNO PODJETJE ZA KOMUNALNE STORITVE ROGAŠKA SLATINA d.o.o.
17	20	JAVNO PODJETJE KOMUNALA SLOVENJ GRADEC d.o.o.
18	16	KOMUNALA TOLMIN, JAVNO PODJETJE d.o.o.

## SKUPINA G

19	25	JP VODOVOD KANALIZACIJA d.o.o.
20	28	KOMUNALA NOVA GORICA d.d.
21	6	KOMUNALA IZOLA d.o.o.

## SKUPINA H

22	34	JAVNO PODJETJE OKOLJE PIRAN, d.o.o.
23	15	KOMUNALNO PODJETJE VELENJE
24	33	ENERGETIKA CELJE d.o.o.

## SKUPINA I

25	51	MARJETICA KOPER d.o.o. - s.r.l.
26	10	SINDIKAT JP KOMUNALA TRBOVLJE
27	19	SIMBIO, d.o.o.

## SKUPINA J

28	39	KOMUNALNO STANOVANJSKA DRUŽBA d.o.o. AJDOVŠČINA
29	50	SNAGA d.o.o. MARIBOR
30	23	JAVNO PODJETJE KOMUNALA LAŠKO d.o.o.

## SKUPINA K

31	22	VODOVODI IN KANALIZACIJA NOVA GORICA d.d.
32	55	JP LJUBLJANSKA PARKIRIŠČA IN TRŽNICE d.o.o.
33	5	MARIBORSKI VODOVOD, JAVNO PODJETJE, d.d.

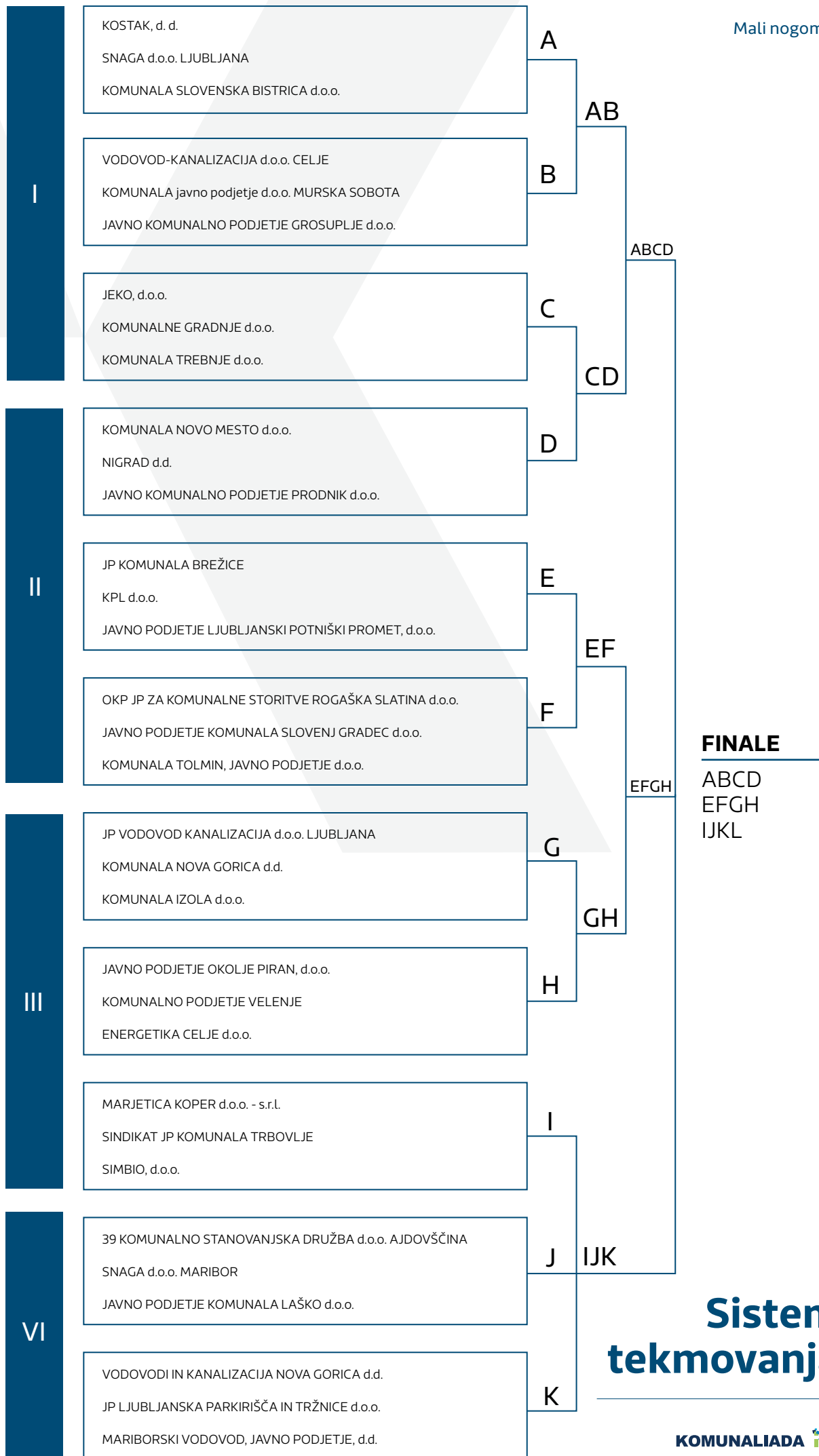



## Urnik tekmovanja

	8.00	8.20	8.40	9.00	9.20	9.40	10.00	10.20	10.40
IGRIŠČE I	A1:A2	B1:B2	C1:C2	A2:A3	B2:B3	C2:C3	A1:A3	B1:B3	C1:C3
IGRIŠČE II	D1:D2	E1:E2	F1:F2	D2:D3	E2:E3	F2:F3	D1:D3	E1:E3	F1:F3
IGRIŠČE III	G1:G2	H1:H2	I1:I2	G2:G3	H2:H3	I2:I2	G1:G3	H1:H3	I1:I3
IGRIŠČE IV		J1:J2	K1:K2		J2:J3	K2:K3		J1:J3	K1:K3

### Igrišče I – zmagovalci skupin

ZMAGOVALCI	
A : B	11.10
C : D	11.30

### Igrišče I – zmagovalci

ZMAGOVALCI	
AB : CD	12.20

### Igrišče II – zmagovalci skupin

ZMAGOVALCI	
E : F	11.10
G : H	11.30

### Igrišče II – zmagovalci

ZMAGOVALCI	
EF : GH	12.20

### Igrišče III – zmagovalci skupin

ZMAGOVALCI	
I : J	11.10
J : K	11.30
I : K	11.50

### Igrišče I – finalni turnir

ZMAGOVALCI	
ABCD : EFGH	12.50
EFGH : IJK	13.15
ABCD : IJK	13.40

# IX. Met krogle

## VODJA TEKMOVANJA

Primož Kozmus (07 48 17 200)

## KRAJ TEKMOVANJA

Stadion Matije Gubca - Glavno nogometno igrišče (lokacija št. 9)

## ZAČETEK TEKMOVANJA

10. 6. 2017 od 8.30 ure dalje po izžrebanem vrstnem redu

## POIMENSKE PRIJAVE EKIP

15 minut pred pričetkom tekmovanja

## Pravilnik za izvedbo športnega tekmovanja v metu krogle

### 1. OPIS NALOGE

Tekmuje se v športni panogi met krogle.

### 2. SESTAVA EKIP

Ekipo sestavljata moški in ženska ali dve ženski. Vsak tekmovalc (moški in ženska) ima lahko po eno zamenjavo. Vodja ekipe mora 15 minut pred pričetkom tekmovanja vodji tekmovanja predati uradni

seznam igralcev - tekmovalcev, potrjen s strani podjetja.

### 3. VRSTNI RED TEKMOVANJA

Tekmovanje poteka po izžrebanem vrstnem redu. Tekmuje se na tekmovališču za met krogle.

### 4. ČAS IZVEDBE

Čas tekmovanja je omejen na največ 1 minuto / met.

### 5. POTEK TEKMOVANJA

Tekmovalci se zberejo na tekmovališču 15 minut pred pričetkom tekmovanja. Vodja ekipe mora 30 minut pred pričetkom predati uradni seznam tekmovalcev potrjenih s strani podjetja in takrat dvigne startne številke.

Suva se krogla teška 7,260 kg v moški konkurenci in krogla teška 4 kg v ženski konkurenci. Suva se iz montažnega kroga, premera 214 cm. Krog ima spredaj »balvan« kjer metalci ustavijo nogo in s črto označeno sredino kroga.

Za pravilen met velja met, pri katerem metalec ne stopi na ali preko »balvana« spredaj in se vrne iz kroga za črto, ki označuje sredino kroga. Vsak metalec ima 3 poizkuse. Po dveh zapore-

dnih prestopih je metalec diskvalificiran. Sodniki merijo zadnji odtis krogle proti krogu nazaj. Označen je segment v katerega se lahko meče in suva krogla. Če krogla pade zunaj segmenta, je met neveljaven.

Krogla se mora suniti iz vrata, odmik roke s kroglo od vrata pomeni neveljaven met.

Zapisnik vodi organizator tekmovanja. Tekmovanje bo v vsakem vremenu.

### 6. OPREMA

Krogle priskrbi organizator. Tekmovalci morajo nastopiti v športni opremi. Startne številke priskrbi vodstvo tekmovanja. Vodja ekipe dvigne startne številke 30 minut pred startom pri vodji tekmovanja za met krogle. Startna številka mora biti pripeta na vidnem mestu spredaj.

### 7. VRSTNI RED EKIP

Za ekipni rezultat se šteje skupna dosežena daljjava obeh tekmovalcev (najdaljši met moškega + najdaljši met ženske oziroma najdaljša meta obeh žensk). V primeru enakega skupnega rezultata je boljša tista ekipa v kateri je ženska dosegla boljši rezultat. V primeru enakega najboljšega rezultata žensk se ekipi razvrsti po naslednjem najboljšem dosežku ženske.

### 8. EKIP / TEKMOVALCI

Vodje ekip so dolžni imeti pri sebi seznam tekmovalcev zaposlenih pri podjetju, potrjen s strani direktorja podjetja.

Tekmovalci so dolžni, na zahtevo vodij posameznih tekmovalnih disciplin oz. sodnikov, dokazati svojo istovetnost z veljavno osebno izkaznico, vozniškim dovoljenjem ali potnim listom. Brez navedenih dokazil nastop na tekmovanju ni mogoč.

Tekmovalci in udeleženci tekmujejo na lastno odgovornost. Organizator tekmovanja ne odgovarja za poškodbe nastale kot posledica neupoštevanja navodil iz varstva pri delu, za katerega je odgovoren vodja vsake tekmovalne ekipe.

Za osebne predmete in opremo organizator ne odgovarja.

## 9. REŠEVANJE SPOROV

Za reševanja sporov pri izvajanju tekmovanja se uporablja Pravilnik za delo in odločanje častnega razsodišča. V pomoč pri odločitvah glede točkovanja je vodja tekmovanja. Odločitev

vodje tekmovanja je dokončna. V primeru, da se tekmovalna ekipa ne strinja z odločitvijo vodje tekmovanja, lahko vloži pisno pritožbo častnemu razsodišču, skladno z določili omenjenega pravilnika. Odločitev razsodišča je dokončna.

## 10. SPLOŠNA DOLOČILA

Ta pravilnik je sprejel organizacijski odbor na seji v februarju 2017.

Predsednik organizacijskega odbora  
Miljenko Muha, univ. dipl. ekon.

# Urnik tekmovanja

## Pričetek 8.30

1	1	KOSTAK, d. d.	15	23	JAVNO PODJETJE KOMUNALA LAŠKO d.o.o.
2	3	ŽALE d.o.o.	16	25	JP VODOVOD KANALIZACIJA d.o.o.
3	5	MARIBORSKI VODOVOD, JAVNO PODJETJE, d.d.	17	26	KPL d.o.o.
4	7	JAVNO PODJETJE LJUBLJANSKI POTNIŠKI PROMET, d.o.o.	18	28	KOMUNALA NOVA GORICA d.d.
5	8	J.P. RIŽANSKI VODOVOD KOPER	19	31	SNAGA d.o.o. LJUBLJANA
6	10	SINDIKAT JP KOMUNALA TRBOVLJE	20	33	ENERGETIKA CELJE d.o.o.
7	13	KOMUNALA NOVO MESTO d.o.o.	21	34	JAVNO PODJETJE OKOLJE PIRAN, d.o.o.
8	14	KOMUNALA ZAGORJE d.o.o.	22	41	KOMUNALA SLOVENSKA BISTRICA d.o.o.
9	15	KOMUNALNO PODJETJE VELENJE	23	46	JP KOMUNALA BREŽICE
10	17	JAVNI HOLDING LJUBLJANA, d.o.o.	24	47	VODOVOD-KANALIZACIJA d.o.o., JAVNO PODJETJE
11	18	NIGRAD d.d.	25	50	SNAGA d.o.o. MARIBOR
12	19	SIMBIO, d.o.o.	26	51	MARJETICA KOPER d.o.o. - s.r.l.
13	21	JAVNO KOMUNALNO PODJETJE GROSUPLJE d.o.o.	27	55	JP LJUBLJANSKA PARKIRIŠČA IN TRŽNICE d.o.o.
14	22	VODOVODI IN KANALIZACIJA NOVA GORICA d.d.			

# X. Namizni tenis

## VODJA TEKMOVANJA

Gregor Zafošnik (041 366 204)

## KRAJ TEKMOVANJA

OŠ Leskovec pri Krškem -  
Večnamenski prostor (lokacija št. 10)

## ZAČETEK TEKMOVANJA

10. 6. 2017 od 8.15 ure dalje po  
izžrebanem vrstnem redu

## POIMENSKE PRIJAVE EKIP

15 minut pred pričetkom tekmovanja

## Pravilnik za izvedbo športnega tekmovanja v namiznem tenisu

### 1. OPIS NALOGE

Tekmuje se v športni panogi namizni tenis.

### 2. SESTAVA EKIPE

Tekmovanje je ekipno, in sicer v mešani konkurenci. Ekipa šteje enega tekmovalca in eno tekmovalko. Ekipa ima lahko tudi rezervo, ki lahko nastopa v igri dvojic ali v naslednjem drugem dvoboju.

### 3. VRSTNI RED TEKMOVANJA

Tekmovanje poteka po izžrebanem vrstnem redu. Tekmuje se na 6 mizah za namizni tenis.

### 4. ČAS TEKMOVANJA

Vse tekme se igrajo na dva dobljena niza do 11.

### 5. POTEK TEKMOVANJA

Igra se po uradnih Pravilih namiznega tenisa, objavljenih na spletu Namiznoteniške zveze Slovenije.

Igra se z žogico bele ali rumene barve s tremi zvezdicami in velikosti 40+ mm.

Vodja ekipe mora petnajst (15) minut pred pričetkom tekmovanja predati uradni seznam tekmovalcev, potrjen s strani podjetja. Tekmovalci se mora identificirati z veljavnim osebnim dokumentom.

Tekmovalci morajo sami slediti urniku in razporedu tekmovanja saj natančnega časa odigravanja dvobojev ni mogoče predvideti. Ekipa, ki več kot 3 minute zamudi začetek tekme po urniku in je na uradni poziv sodnika ni v 3 minutah za tekmovalno mizo, izgubi dvoboj z 2:0.

Tekmovanje poteka tako, da se v dvoboju ekip (po predhodnem izvedenem žrebanju in postavljenih nosilcih) najprej pomerita nasprotna tekmovalca in nato nasprotni tekmovalki.

Praviloma se igra po izločilnem sistemu, kar pomeni, da ekipa, ki izgubi tekmo, konča s tekmovanjem.

Zmagovalni ekipi v polfinalu se pomerita za prvo mesto, poraženi v polfinalu pa za tretje mesto.

Vrstni red ostalih ekip se določi po izidih-rezultatu-vrstnem redu ekip, ki so se uvrstile v polfinale.

Če je izid neodločen, se igra še igra mešanih dvojic. Izid v igri mešanih dvojic odloči o zmagovalcu dvoboja.

Vse tekme - posamezno in dvojice – se igrajo na dva dobljena niza do 11.

### 6. OPREMA

Organizator zagotovi igralne mize in žogice. Loparji so osebni rekviziti in so stvar vsakega posameznika. Tudi žogice za ogrevanje si zagotovijo tekmovalci sami. Tekmovalci lahko tekmujejo samo v športni opremi in obutvi.

### 7. VRSTNI RED EKIP

Ekipa, ki izgubi tekmo, konča s tekmovanjem. Zmagovalni ekipi v polfinalu se pomerita za prvo mesto, poraženi v polfinalu pa za tretje mesto. Vrstni red ostalih ekip se določi po izidih-rezultatu-vrstnem redu ekip, ki so se uvrstile v polfinale. Če je izid neodločen, se igra še igra mešanih dvojic. Izid v igri mešanih dvojic odloči o zmagovalcu dvoboja.

### 8. EKIPE / TEKMOVALCI

Vodje ekip so dolžni imeti pri sebi seznam tekmovalcev zaposlenih pri podjetju, potrjen s strani direktorja podjetja.

Tekmovalci so dolžni, na zahtevo vodij posameznih tekmovalnih disciplin oz. sodnikov, dokazati svojo istovetnost z veljavno osebno izkaznico, vozniškim dovoljenjem ali potnim listom. Brez navedenih dokazil nastop na tekmovanju ni mogoč.

Tekmovalci in udeleženci tekmujejo na lastno odgovornost. Organizator tekmovanja ne odgovarja za poškodbe nastale

kot posledica neupoštevanja navodil iz varstva pri delu, za katerega je odgovoren vodja vsake tekmovalne ekipe.

Za osebne predmete in opremo organizator ne odgovarja.

### 9. REŠEVANJE SPOROV

Za reševanja sporov pri izvajanju tekmovanja se uporablja Pravilnik za delo in odločanje častnega razsodišča. V pomoč pri odločitvah glede točkovanja je vodja tekmovanja. Odločitev vodje tekmovanja je dokončna. V primeru, da se tekmovalna

ekipa ne strinja z odločitvijo vodje tekmovanja, lahko vloži pisno pritožbo častnemu razsodišču, skladno z določili omenjenega Pravilnika. Odločitev razsodišča je dokončna.

### 10. SPLOŠNA DOLOČILA

Ta pravilnik je sprejel organizacijski odbor na seji v februarju 2017.

Predsednik organizacijskega odbora  
Miljenko Muha, univ. dipl. ekon.

## Urnik tekmovanja

### Pričetek 8.15

1	30	KOMUNALA javno podjetje d.o.o.	12	20	JAVNO PODJETJE KOMUNALA SLOVENJ GRADEC d.o.o.
2	8	J.P. RIŽANSKI VODOVOD KOPER	13	18	NIGRAD d.d.
3	51	MARJETICA KOPER d.o.o. - s.r.l.	14	10	SINDIKAT JP KOMUNALA TRBOVLJE
4	7	JAVNO PODJETJE LJUBLJANSKI POTNIŠKI PROMET, d.o.o.	15	3	ŽALE d.o.o.
5	41	KOMUNALA SLOVENSKA BISTRICA d.o.o.	16	17	JAVNI HOLDING LJUBLJANA, d.o.o.
6	19	SIMBIO, d.o.o.	17	25	JP VODOVOD KANALIZACIJA d.o.o.
7	13	KOMUNALA NOVO MESTO d.o.o.	18	34	JAVNO PODJETJE OKOLJE PIRAN, d.o.o.
8	46	JP KOMUNALA BREŽICE	19	31	SNAGA d.o.o. LJUBLJANA
9	5	MARIBORSKI VODOVOD, JAVNO PODJETJE, d.d.	20	15	KOMUNALNO PODJETJE VELENJE
10	21	JAVNO KOMUNALNO PODJETJE GROSUPLJE d.o.o.	21	50	SNAGA d.o.o. MARIBOR
11	1	KOSTAK, d. d.	22	47	VODOVOD-KANALIZACIJA d.o.o., JAVNO PODJETJE
			23	32	KOMUNALNE GRADNJE d.o.o.

MARJETICA KOPER d.o.o. - s.r.l.

8.15

JAVNO PODJETJE LJUBLJANSKI POTNIŠKI PROMET, d.o.o.

KOMUNALA javno podjetje d.o.o.  
MURSKA SOBOTA

KOMUNALA SLOVENSKA BISTRICA d.o.o.

8.15

SIMBIO, d.o.o.

KOMUNALA NOVO MESTO d.o.o.

JP KOMUNALA BREŽICE

8.15

MARIBORSKI VODOVOD, JAVNO PODJETJE, d.d.

JAVNO KOMUNALNO  
PODJETJE GROSUPLJE d.o.o.

KOSTAK, d. d.

8.15

JAVNO PODJETJE KOMUNALA SLOVENJ GRADEC d.o.o.

NIGRAD d.d.

SINDIKAT JP KOMUNALA TRBOVLJE

8.15

ŽALE d.o.o.

JAVNI HOLDING LJUBLJANA, d.o.o.

JP VODOVOD KANALIZACIJA d.o.o. LJUBLJANA

8.15

JAVNO PODJETJE OKOLJE PIRAN, d.o.o.

SNAGA d.o.o. LJUBLJANA

KOMUNALNO PODJETJE VELENJE

SNAGA d.o.o. MARIBOR

VODOVOD-KANALIZACIJA d.o.o. CELJE

KOMUNALNE GRADNJE d.o.o.

J.P. RIŽANSKI VODOVOD KOPER

**FINALE  
MALI FINALE**

**Sistem  
tekmovanja**

# XI. Odbojka mix

## VODJA TEKMOVANJA

Manca Dremelj (041 912 078)

## KRAJ TEKMOVANJA

OŠ Jurija Dalmatina Krško -  
Športna dvorana (lokacija št. 11)

## ZAČETEK TEKMOVANJA

10. 6. 2017 od 8.00 ure dalje po  
izžrebanem vrstnem redu

## POIMENSKE PRIJAVE EKIP

15 minut pred pričetkom tekmovanja

## Pravilnik za izvedbo športnega tekmovanja v odbojki mix

### 1. OPIS NALOGE

Tekmuje se v športni panogi odbojka.

### 2. SESTAVA EKIPE

Ekipo sestavlja šest (6) igralcev na igrišču, ostali so rezerve in niso v igri, nahajajo se na klopi za rezervne igralce. V igrišču je vedno šest (6) igralcev od tega najmanj dve (2) ženski.

Ekipa, ki ni v zahtevani sestavi, postane nepopolna in kot taka izgubi tekmo z rezultatom 0:2 ter 0:12 v vsakem nizu.

### 3. VRSTNI RED TEKMOVANJA

Tekmovanje poteka po izžrebanem vrstnem redu. Tekmuje se na 2 igriščih za odbojko.

### 4. ČAS TEKMOVANJA

Odmor med tekmami traja 3 minute. Tekmovalci morajo biti ves čas tekmovanja ob igriščih in sami slediti poteku tekmovanja in urniku tekem. Ekipa, ki zamudi več kot 3 minute od začetka tekme, izgubi tekmo z rezultatom 0:2 v setih in 0:12 v točkah. V primeru, da tekmovanje poteka hitreje kot je predvideno v urniku tekmovanja, mora biti naslednja nastopajoča ekipa na igrišču pravočasno. V nasprotnem primeru, po preteku 3 minut od začetka tekme, izgubi tekmo z rezultatom 0:2 v setih in 0:12 v točkah.

Vodja ekipe mora petnajst (15) minut pred pričetkom tekmovanja predati seznam igralcev, potrjenega s strani podjetja, vodji tekmovanja. Igralci se morajo, v primeru pritožbe, izkazati z osebnim dokumentom.

### 5. POTEK TEKMOVANJA

Osnova pravil igre za tekmovanje so Uradna pravila odbojcarske igre OZS. Če ekipa izvede akcijo, ki je v nasprotju s pravili oz. naredi kakšno drugo napako, sodnik določi kazen v skladu s pravili.

Vsaka napaka je točka za nasprotnika. Igrata se dva niza do 12. Po koncu niza se strani zamenjajo. V primeru rezultata 12:11 je niz zaključen. V primeru rezultata 2:0 ali 0:2 je tekma zaključena. V primeru rezultata 1:1 v nizih, se igra nadaljuje z dodatnim »tie break« nizom do 5. V primeru rezultata 5:4 se ta niz nadaljuje dokler ena izmed ekip ne doseže dveh (2) točk prednosti – npr. 6:4, 7:5...

Tekmovalci smejo nastopati le v športni opremi in čisti športni obutvi.

Vse tekme sodijo odbojcarski sodniki, zapisnike pišejo zapisničarji.

Višina mreže je 234 cm.

### 6. OPREMA

Organizator priskrbi žoge samo za tekmovanje. Žoge za ogrevanje si morajo prijavljene ekipe priskrbeti same.

### 7. VRSTNI RED EKIP

Igra se po izločilnem sistemu. Ekipa, ki izgubi tekmo, konča s tekmovanjem. Sistem tekmovanja se določi na osnovi prijav ekip. Pare se določi z žrebom na osnovi prijav ekip. Zmagovalni ekipi v 1/2 finalu se pomerita za prvo (1.) mesto, poraženi pa za tretje (3.) mesto.

Vrstni red ostalih ekip se določi na naslednji način:

Ekipe, ki so bile izločene v prvem krogu, se razvrsti na mesta na osnovi razlike osvojenih in izgubljenih točk. V primeru ponovnega izenačenja se ekipa, ki doseže višje število točk, razvrsti na višje mesto.

Enak način se uporablja za ekipe, ki so bile izločene v drugem, tretjem in morebitnem četrtem krogu tekmovanja. Pri tem so ekipe, ki so bile izločene v poznejši fazi tekmovanja, uspešnejše od tistih, ki so bile izločene prej.

## 8. EKIPE / TEKMOVALCI

Vodje ekip so dolžni imeti pri sebi seznam tekmovalcev zaposlenih pri podjetju, potrjen s strani direktorja podjetja.

Tekmovalci so dolžni, na zahtevo vodij posameznih tekmovalnih disciplin oz. sodnikov, dokazati svojo istovetnost z veljavno osebno izkaznico, vozniškim dovoljenjem ali potnim listom. Brez navedenih dokazil nastop na tekmovanju ni mogoč.

Tekmovalci in udeleženci tekmujejo na lastno odgovornost. Organizator tekmovanja ne odgovarja za poškodbe nastale kot posledica neupoštevanja navodil iz varstva pri delu, za katerega je odgovoren vodja vsake tekmovalne ekipe.

Za osebne predmete in opremo organizator ne odgovarja.

## 9. REŠEVANJE SPOROV

Za reševanja sporov pri izvajanju tekmovanja se uporablja Pravilnik za delo in odločanje častnega razsodišča. V pomoč pri odločitvah glede točkovanja je vodja tekmovanja. Odločitev vodje tekmovanja je dokončna. V primeru, da se tekmovalna ekipa ne strinja z odločitvijo vodje tekmovanja, lahko vloži pisno pritožbo častnemu razsodišču, skladno z določili omenjenega pravilnika. Odločitev razsodišča je dokončna.

## 10. SPLOŠNA DOLOČILA

Ta pravilnik je sprejel organizacijski odbor na seji v februarju 2017.

Predsednik organizacijskega odbora  
Miljenko Muha, univ. dipl. ekon.

# Urnik tekmovanja

## Pričetek 8.00

		13	13	KOMUNALA NOVO MESTO d.o.o.
		14	33	ENERGETIKA CELJE d.o.o.
		15	50	SNAGA d.o.o. MARIBOR
		16	1	KOSTAK, d. d.
		17	21	JAVNO KOMUNALNO PODJETJE GROSUPLJE d.o.o.
		18	41	KOMUNALA SLOVENSKA BISTRICA d.o.o.
		19	5	MARIBORSKI VODOVOD, JAVNO PODJETJE, d.d.
		20	54	JKP ŠENTJUR d.o.o.
		21	18	NIGRAD d.d.
		22	7	JAVNO PODJETJE LJUBLJANSKI POTNIŠKI PROMET, d.o.o.
		23	8	J.P. RIŽANSKI VODOVOD KOPER
1	19			SIMBIO, d.o.o.
2	31			SNAGA d.o.o. LJUBLJANA
3	27			SAUBERMACHER SLOVENIJA d.o.o.
4	17			JAVNI HOLDING LJUBLJANA, d.o.o.
5	25			JP VODOVOD KANALIZACIJA d.o.o.
6	10			SINDIKAT JP KOMUNALA TRBOVLJE
7	61			KSP LITIJA d.o.o.
8	46			JP KOMUNALA BREŽICE
9	20			JAVNO PODJETJE KOMUNALA SLOVENJ GRADEC d.o.o.
10	58			KOMUNALA IDRIJA d.o.o.
11	15			KOMUNALNO PODJETJE VELENJE
12	51			MARJETICA KOPER d.o.o. - s.r.l.



SAUBERMACHER SLOVENIJA d.o.o.

8.00

JAVNI HOLDING LJUBLJANA, d.o.o.

SIMBIO, d.o.o.

JP VODOVOD KANALIZACIJA d.o.o. LJUBLJANA

SINDIKAT JP KOMUNALA TRBOVLJE

KSP LITIJA d.o.o.

JP KOMUNALA BREŽICE

JAVNO PODJETJE KOMUNALA SLOVENJ GRADEC d.o.o.

KOMUNALA IDRIJA d.o.o.

KOMUNALNO PODJETJE VELENJE

MARJETICA KOPER d.o.o. - s.r.l.

KOMUNALA NOVO MESTO d.o.o.

ENERGETIKA CELJE d.o.o.

8.00

SNAGA d.o.o. MARIBOR

KOSTAK, d. d.

JAVNO KOMUNALNO PODJETJE GROSUPLJE d.o.o.

KOMUNALA SLOVENSKA BISTRICA d.o.o.

MARIBORSKI VODOVOD, JAVNO PODJETJE, d.d.

JKP ŠENTJUR d.o.o.

NIGRAD d.d.

JAVNO PODJETJE LJUBLJANSKI POTNIŠKI PROMET, d.o.o.

J.P. RIŽANSKI VODOVOD KOPER

SNAGA d.o.o. LJUBLJANA

**FINALE  
MALI FINALE**

## Sistem tekmovanja

# XII. Pikado

## VODJA TEKMOVANJA

Branko Kostrevc (041 331 423)

## KRAJ TEKMOVANJA

Srednješolski center Krško - Galerija  
športne dvorane (lokacija št. 12)

## ZAČETEK TEKMOVANJA

10. 6. 2017 od 8. ure dalje po  
izžrebanem vrstnem redu

## POIMENSKE PRIJAVE EKIP

15 minut pred pričetkom tekmovanja

## Pravilnik za izvedbo športnega tekmovanja v pikadu

### 1. OPIS NALOGE

Tekmuje se v športni panogi pikado.

### 2. SESTAVA EKIBE

Tekmovanje se odvija posebej v moški in posebej v ženski konkurenci. Ekipe je sestavljena iz treh igralcev ali igralk. V moški ekipi lahko sodelujejo ženske le, če nimajo svoje ženske ekipe. V ženski ekipi ne morejo tekrovati moški.

### 3. VRSTNI RED TEKMOVANJA

Tekmovanje poteka po izžrebanem vrstnem redu. Tekmuje se na 10 igralnih avtomatih.

### 4. ČAS TEKMOVANJA

Časovni termin tekmovanja ekipe se določi s predhodnim žrebanjem. Ekipe se morajo prijaviti najmanj 15 minut pred pričetkom tekmovanja pri vodji tekmovanja, nato ekipe ostanejo v bližini kraja tekmovanja, dokler ne izpadejo iz tekmovanja.

### 5. POTEK TEKMOVANJA

Vodja tekmovanja pokliče ekipe, ki so na vrsti za igranje. Če ekipe v petih (3) minutah ni pri določenem pikadu, se šteje, da je dosegla 0 zadetkov in ne more več igrati.

Tekmovalci morajo sami skrbeti, da bodo v določenem času na mestu tekmovanja. Menjava tekmovalcev med igro ni možna, igrajo lahko le prijavljeni tekmovalci.

Tekmovanje:

Igra se na elektronskih pikadih.

Sistem tekmovanja: direkten izpad (single elimination).

Vsak tekmovalec ima na razpolago devet (9) pikad, ki jih meče v seriji po tri v treh krogih. Krogi se igrajo mešano: ekipa1, ekipa2, ekipa3 in ekipa4,..., pa spet ekipa1, ekipa2, ... Ekipe treh igralcev igra torej na en števec, vsak tekmovalec ima tri mete po tri pikade.

Meti vseh treh igralcev se avtomatsko seštevajo in štejejo kot doseženo število točk.

Zmaga ekipa, ki doseže več točk.

Med ekipami, ki izpadejo v istem krogu, odloča o boljši uvrstitvi, katera ekipa je v tem krogu dosegla več točk.

Ekipe, ki imajo enako število točk, igrajo še za uvrstitev. Za uvrstitev se mečejo tri (3) pikada in ekipa, ki ima več točk, zasede boljše mesto.

Igra se po sistemu: PIKADO IMA VEDNO PRAV.

Ostala pravila igre:

Igralec ne sme prestopiti črte meta, medtem ko igra. Prestop pomeni diskvalifikacijo tekmovalca.

Če igralec vrže pikado prehitro, ko avtomat še ni pripravljen, se ta met ne ponavlja.

Meti puščic, vrženih mimo tarče, se ne ponavljajo.

Ekipe mora biti v času tekme popolna. Manjkajoči igralec ne more metati naknadno, ekipi se štejejo točke le od prisotnih tekmovalcev.

### 6. OPREMA

Organizator zagotovi elektronska pikada in pikada za metanje (puščice), vsak tekmovalec pa lahko uporablja tudi svoja pikada. Pikada za metanje prevzame kapetan ekipe, proti podpisu na zapisniku tekmovanja.

Ob zaključku igre se ekipi vpiše rezultat šele ko kapetan vrne pred igro prevzeta pikada.

### 7. EKIBE / TEKMOVALCI

Vodje ekip so dolžni imeti pri sebi seznam tekmovalcev zaposlenih pri podjetju, potrjen s strani direktorja podjetja.

Tekmovalci so dolžni, na zahtevo vodij posameznih tekmovalnih disciplin oz. sodnikov, dokazati svojo istovetnost z veljavno osebno izkaznico, vozniškim dovoljenjem ali potnim listom. Brez navedenih dokazil nastop na tekmovanju ni mogoč.

Tekmovalci in udeleženci tekmujejo na lastno odgovornost. Organizator tekmovanja ne odgovarja za poškodbe nastale kot posledica neupoštevanja navodil iz varstva pri delu, za katerega je odgovoren vodja vsake tekmovalne ekipe.

Za osebne predmete in opremo organizator ne odgovarja.

### 9. REŠEVANJE SPOROV

Za reševanja sporov pri izvajanju tekmovanja se uporablja Pravilnik za delo in odločanje častnega razsodišča. V pomoč pri odločitvah glede točkovanja je vodja tekmovanja. Odločitev

vodje tekmovanja je dokončna. V primeru, da se tekmovalna ekipa ne strinja z odločitvijo vodje tekmovanja, lahko vloži pisno pritožbo častnemu razsodišču, skladno z določili omenjenega pravilnika. Odločitev razsodišča je dokončna.

### 10. SPLOŠNA DOLOČILA

Ta pravilnik je sprejel organizacijski odbor na seji v februarju 2017.

Predsednik organizacijskega odbora  
Miljenko Muha, univ. dipl. ekon.

## Urnik tekmovanja - ženske

### Pričetek 8.00

1	17	JAVNI HOLDING LJUBLJANA, d.o.o.	22	25	JP VODOVOD KANALIZACIJA d.o.o.
2	56	ENERGETIKA MARIBOR	23	2	KOMUNALA TREBNJE d.o.o.
3	29	OKP JAVNO PODJETJE ZA KOMUNALNE STORITVE ROGAŠKA SLATINA d.o.o.	24	40	JAVNO KOMUNALNO PODJETJE KOMUNALA KOČEVJE, d.o.o.
4	50	SNAGA d.o.o. MARIBOR	25	45	JAVNO KOMUNALNO PODJETJE PRODNIK d.o.o.
5	8	J.P. RIŽANSKI VODOVOD KOPER	26	35	KOMUNALNO PODJETJE KAMNIK d.d.
6	37	POGREBNO PODJETJE MARIBOR d.d.	27	5	MARIBORSKI VODOVOD, JAVNO PODJETJE, d.d.
7	19	SIMBIO, d.o.o.	28	1	KOSTAK, d. d.
8	26	KPL d.o.o.	29	16	KOMUNALA TOLMIN, JAVNO PODJETJE d.o.o.
9	41	KOMUNALA SLOVENSKA BISTRICA d.o.o.	30	11	KOCEROD d.o.o.
10	51	MARJETICA KOPER d.o.o. - s.r.l.	31	12	JAVNO PODJETJE KOMUNALNO PODJETJE VRHNIKA d.o.o.
11	18	NIGRAD d.d.	32	22	VODOVODI IN KANALIZACIJA NOVA GORICA d.d.
12	23	JAVNO PODJETJE KOMUNALA LAŠKO d.o.o.	33	46	JP KOMUNALA BREŽICE
13	7	JAVNO PODJETJE LJUBLJANSKI POTNIŠKI PROMET, d.o.o.	34	53	JAVNO KOMUNALNO PODJETJE DRAVOGRAD d.o.o.
14	31	SNAGA d.o.o. LJUBLJANA	35	10	SINDIKAT JP KOMUNALA TRBOVLJE
15	6	KOMUNALA IZOLA d.o.o.	36	33	ENERGETIKA CELJE d.o.o.
16	21	JAVNO KOMUNALNO PODJETJE GROSUPLJE d.o.o.	37	15	KOMUNALNO PODJETJE VELENJE
17	20	JAVNO PODJETJE KOMUNALA SLOVENJ GRADEC d.o.o.	38	43	HYDROVOD d.o.o.
18	47	VODOVOD-KANALIZACIJA d.o.o., JAVNO PODJETJE	39	49	KOMUNALA KRANJ, javno podjetje, d.o.o.
19	19	KOMUNALA NOVO MESTO d.o.o.	40	3	ŽALE d.o.o.
20	34	JAVNO PODJETJE OKOLJE PIRAN, d.o.o.			
21	39	KOMUNALNO STANOVANJSKA DRUŽBA d.o.o. AJDOVŠČINA			

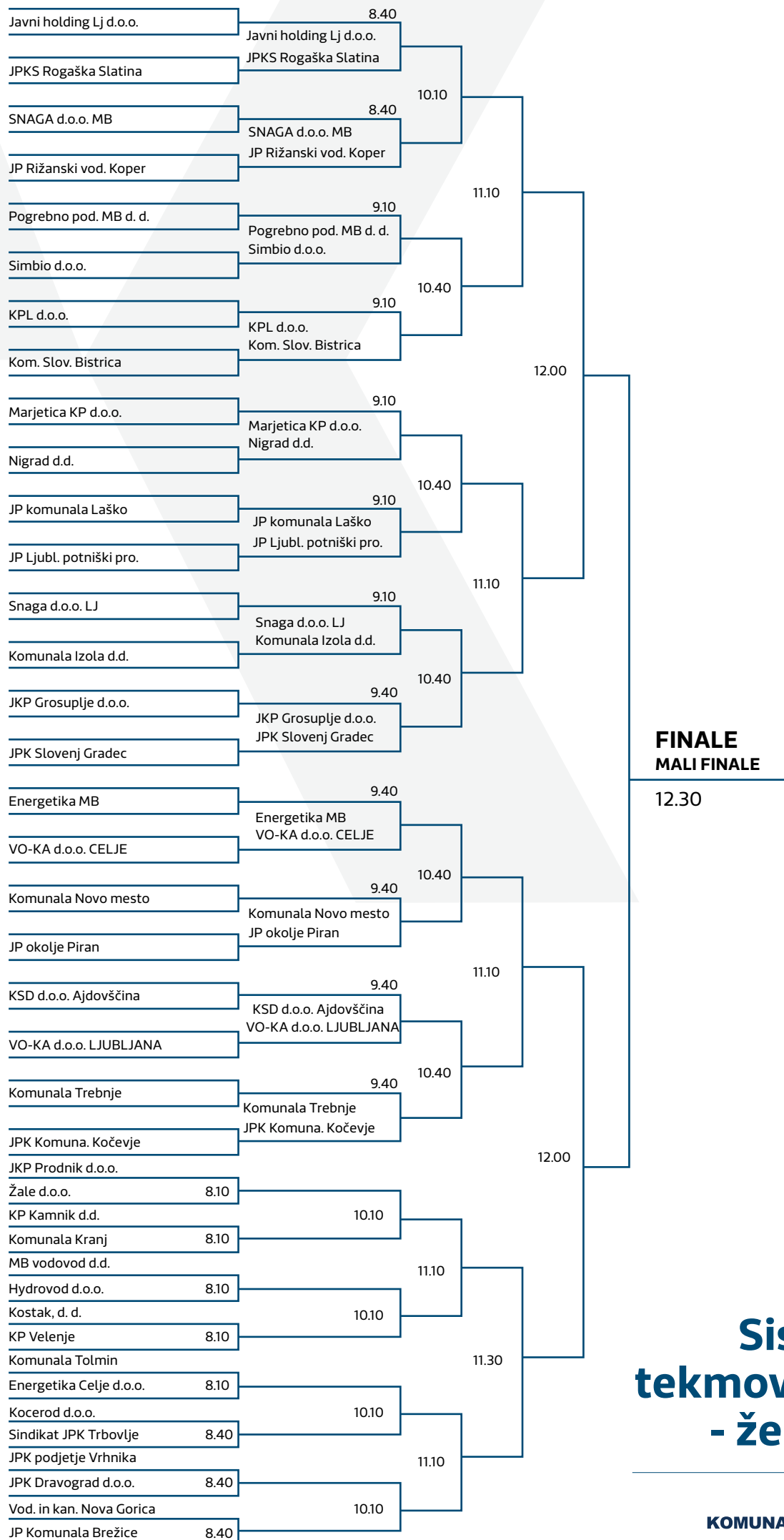

# Sistem tekmovanja - ženske

# Urnik tekmovanja - moški

## Pričetek 8.00

1	1	KOSTAK, d. d.				KOMUNALNE STORITVE ROGAŠKA SLATINA d.o.o.
2	50	SNAGA d.o.o. MARIBOR	31	23	JAVNO PODJETJE KOMUNALA LAŠKO d.o.o.	
3	25	JP VODOVOD KANALIZACIJA d.o.o.				
4	18	NIGRAD d.d.	32	3	ŽALE d.o.o.	
5	40	JAVNO KOMUNALNO PODJETJE KOMUNALA KOČEVJE, d.o.o.	33	34	JAVNO PODJETJE OKOLJE PIRAN, d.o.o.	
6	56	ENERGETIKA MARIBOR	34	49	KOMUNALA KRANJ, javno podjetje, d.o.o.	
7	10	SINDIKAT JP KOMUNALA TRBOVLJE				
8	4	KOMUNALA RIBNICA d.o.o.	35	5	MARIBORSKI VODOVOD, JAVNO PODJETJE, d.d.	
9	55	JP LJUBLJANSKA PARKIRIŠČA IN TRŽNICE d.o.o.				
10	20	JAVNO PODJETJE KOMUNALA SLOVENJ GRADEC d.o.o.	36	48	INFRASTRUKTURA BLED d.o.o.	
11	13	KOMUNALA NOVO MESTO d.o.o.	37	15	KOMUNALNO PODJETJE VELENJE	
12	24	ŠPORTNO DRUŠTVO KOMUNALA TRŽIČ d.o.o.	38	32	KOMUNALNE GRADNJE d.o.o.	
13	46	JP KOMUNALA BREŽICE	39	51	MARJETICA KOPER d.o.o. - s.r.l.	
14	33	ENERGETIKA CELJE d.o.o.	40	12	JAVNO PODJETJE KOMUNALNO PODJETJE VRHNIKA d.o.o.	
15	22	VODOVODI IN KANALIZACIJA NOVA GORICA d.d.	41	53	JAVNO KOMUNALNO PODJETJE DRAVOGRAD d.o.o.	
16	58	KOMUNALA IDRIJA d.o.o.	42	61	KSP LITIJA d.o.o.	
17	27	SAUBERMACHER SLOVENIJA d.o.o.	43	31	SNAGA d.o.o. LJUBLJANA	
18	44	KOMUNALA METLIKA d.o.o.	44	43	HYDROVOD d.o.o.	
19	35	KOMUNALNO PODJETJE KAMNIK d.d.	45	39	KOMUNALNO STANOVANJSKA DRUŽBA d.o.o. AJDOVŠČINA	
20	19	SIMBIO, d.o.o.	46	52	KOMUNALA KRANJSKA GORA d.o.o.	
21	28	KOMUNALA NOVA GORICA d.d.	47	8	J.P. RIŽANSKI VODOVOD KOPER	
22	14	KOMUNALA ZAGORJE d.o.o.	48	7	JAVNO PODJETJE LJUBLJANSKI POTNIŠKI PROMET, d.o.o.	
23	2	KOMUNALA TREBNJE d.o.o.	49	54	JKP ŠENTJUR d.o.o.	
24	41	KOMUNALA SLOVENSKA BISTRICA d.o.o.	50	57	LOŠKA KOMUNALA d.d.	
25	42	JEKO, d.o.o.	51	36	JP KOMUNALA ČRNOMELJ d.o.o.	
26	17	JAVNI HOLDING LJUBLJANA, d.o.o.	52	6	KOMUNALA IZOLA d.o.o.	
27	38	JAVNO PODJETJE KOMUNALA d.o.o. SEVNICA	53	47	VODOVOD-KANALIZACIJA d.o.o., JAVNO PODJETJE	
28	21	JAVNO KOMUNALNO PODJETJE GROSUPLJE d.o.o.	54	11	KOCEROD d.o.o.	
29	16	KOMUNALA TOLMIN, JAVNO PODJETJE d.o.o.	55	30	KOMUNALA javno podjetje d.o.o.	
30	29	OKP JAVNO PODJETJE ZA	56	62	AQUASYSTEMS	

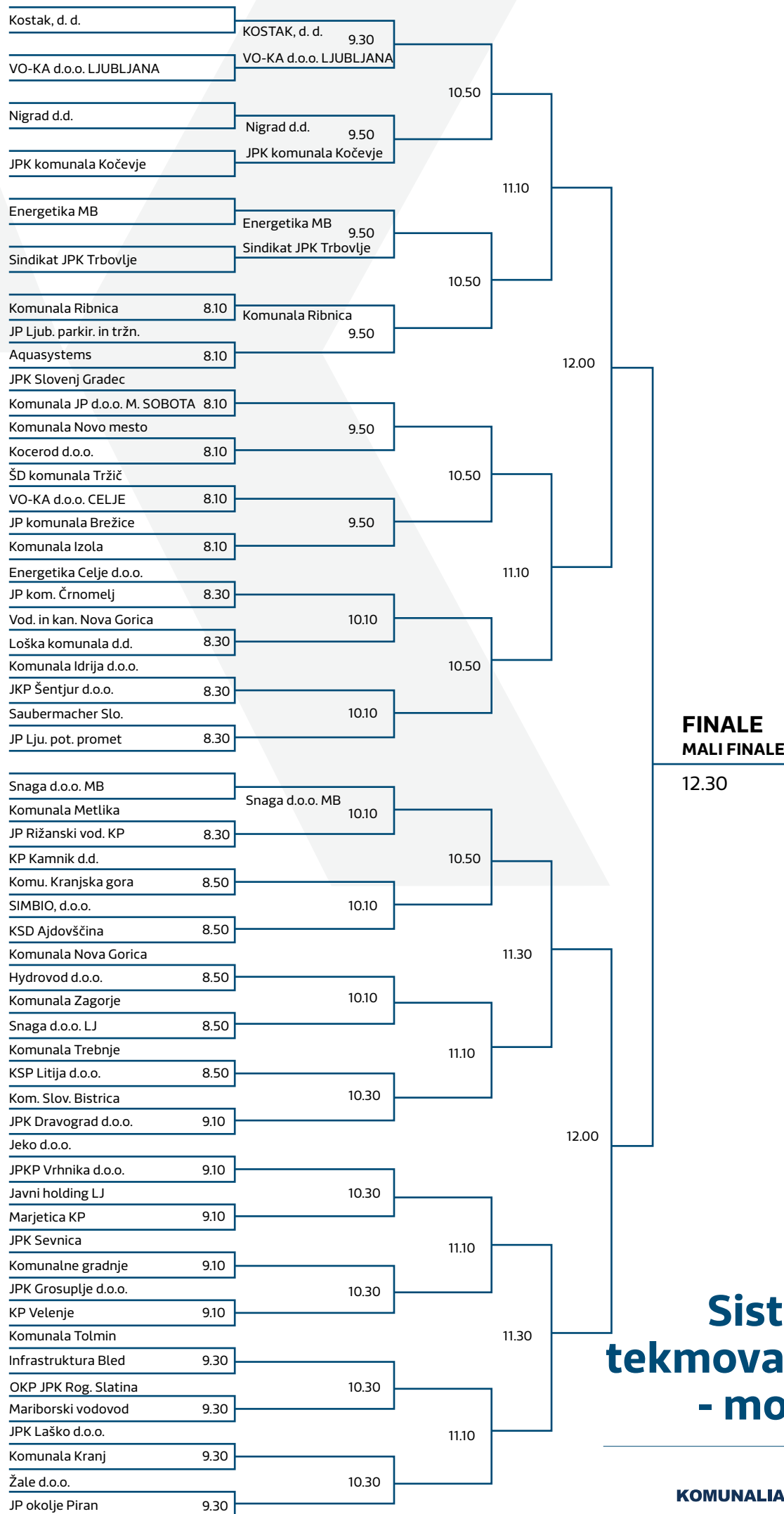

**FINALE  
MALI FINALE**

12.30

# Sistem tekmovanja - moški

# XIII. Plavanje

## VODJA TEKMOVANJA

Boštjan Bajc (041 743 099)

## KRAJ TEKMOVANJA

Bazen Brestanica (lokacija št. 13)

## ZAČETEK TEKMOVANJA

10. 6. 2017 od 10. ure dalje po izžrebanem vrstnem redu

## POIMENSKE PRIJAVE EKIP

15 minut pred pričetkom tekmovanja

## Pravilnik za izvedbo športnega tekmovanja v plavanju

### 1. OPIS NALOGE

Tekmuje se v športni panogi plavanje.

### 2. SESTAVA EKIPE

Tekmovanje je moštveno. V moštvu sodelujejo trije tekmovalci (moški ali ženske, ekipa je lahko tudi mešana) in ena rezerva.

### 3. VRSTNI RED TEKMOVANJA

Tekmovanje poteka po izžrebanem vrstnem redu. Tekmuje se v 50 m bazenu, na 8 progah.

### 4. ČAS TEKMOVANJA

Tekmovanje poteka dokler ne pride do cilja zadnjevrščeni-a.

### 5. POTEK TEKMOVANJA

Tekmovanje bo potekalo po pravilih Plavalne zveze Slovenije.

Nastopajoči tekmujejo v disciplini 50 metrov prosto. Štartna lista bo narejena na podlagi predhodnega žreba prijavljenih moštev.

V predtekmovanju bodo tekmovalce vse prijavljene ekipe. Osem najboljših ekip v seštevku (vseh) časov tekmovalcev se uvrsti v finale. Finale bo izvedeno 30 min po koncu predtekmovanja. Finalno plavanje bo izvedeno v obliki štafete.

Merjenje rezultatov bo z ročnimi štoparicami. Za ekipni rezultat se šteje skupni čas vseh treh tekmovalcev. V primeru prezgodnjega štarta posameznega tekmovalca se mu doda časovni pribitek – 1 sekunda.

### 6. OPREMA

Športno plavalno opremo si priskrbijo ekipe same.

### 7. VRSTNI RED EKIP

Za ekipni rezultat se šteje skupni čas vseh tekmovalcev oz. uvrstitev v finalu.

V primeru enakega končnega časa je boljša tista ekipa, ki ima:

1. Več žensk v ekipi;
2. Višji seštevek let članov ekipe;
3. Najboljši individualni dosežek;

(kriteriji se upoštevajo po vrsti, kot so navedeni – najprej se pogleda prvi kriterij, če še vedno ni razlike drugi in nato še tretji).

Rezultati bodo objavljeni ob zaključku tekmovanja, podelitve najboljšim pa bodo kasneje na skupnem prireditvenem prostoru.

### 8. EKIPE / TEKMOVALCI

Vodje ekip so dolžni imeti pri sebi seznam tekmovalcev zaposlenih pri podjetju, potrjen s strani direktorja podjetja.

Tekmovalci so dolžni, na zahtevo vodij posameznih tekmovalnih disciplin oz. sodnikov, dokazati svojo istovetnost z veljavno osebno izkaznico, vozniškim dovoljenjem ali potnim listom. Brez navedenih dokazil nastop na tekmovanju ni mogoč.

Tekmovalci in udeleženci tekmujejo na lastno odgovornost.

Organizator tekmovanja ne odgovarja za poškodbe nastale kot posledica neupoštevanja navodil iz varstva pri delu, za katerega je odgovoren vodja vsake tekmovalne ekipe.

Za osebne predmete in opremo organizator ne odgovarja.

### 9. REŠEVANJE SPOROV

Za reševanja sporov pri izvajanju tekmovanja se uporablja Pravilnik za delo in odločanje častnega razsodišča. V pomoč pri odločitvah glede točkovanja je vodja tekmovanja. Odločitev

vodje tekmovanja je dokončna. V primeru, da se tekmovalna ekipa ne strinja z odločitvijo vodje tekmovanja, lahko vloži pisno pritožbo častnemu razsodišču, skladno z določili omenjenega pravilnika. Odločitev razsodišča je dokončna.

### 10. SPLOŠNA DOLOČILA

Ta pravilnik je sprejel organizacijski odbor na seji v februarju 2017.

Predsednik organizacijskega odbora  
Miljenko Muha, univ. dipl. ekon.

## Urnik tekmovanja

### Pričetek 10.00

1	6	KOMUNALA IZOLA d.o.o.
2	13	KOMUNALA NOVO MESTO d.o.o.
3	51	MARJETICA KOPER d.o.o. - s.r.l.
4	46	JP KOMUNALA BREŽICE
5	1	KOSTAK, d. d.
6	7	JAVNO PODJETJE LJUBLJANSKI POTNIŠKI PROMET, d.o.o.
7	5	MARIBORSKI VODOVOD, JAVNO PODJETJE, d.d.

### Pričetek 10.00

15	31	SNAGA d.o.o. LJUBLJANA
16	18	NIGRAD d.d.
17	47	VODOVOD-KANALIZACIJA d.o.o., JAVNO PODJETJE
18	34	JAVNO PODJETJE OKOLJE PIRAN, d.o.o.

### Pričetek 10.00

8	25	JP VODOVOD KANALIZACIJA d.o.o.
9	33	ENERGETIKA CELJE d.o.o.
10	55	JP LJUBLJANSKA PARKIRIŠČA IN TRŽNICE d.o.o.
11	19	SIMBIO, d.o.o.
12	41	KOMUNALA SLOVENSKA BISTRICA d.o.o.
13	15	KOMUNALNO PODJETJE VELENJE
14	53	JAVNO KOMUNALNO PODJETJE DRAVOGRAD d.o.o.



# XIV. Streljanje z zračno puško

## VODJA TEKMOVANJA

Robert Ferenčak (031 394 084)

## KRAJ TEKMOVANJA

Oš Leskovec pri Krškem - Velika  
športna dvorana (lokacija št. 14)

## ZAČETEK TEKMOVANJA

10. 6. 2017 od 8.15 ure dalje po  
izžrebanem vrstnem redu

## POIMENSKE PRIJAVE EKIP

15 minut pred pričetkom tekmovanja

## Pravilnik za izvedbo športnega tekmovanja v streljanju z zračno puško

### 1. OPIS NALOGE

Tekmuje se v športni panogi streljanje z zračno puško.

### 2. SESTAVA EKIPE

Tekmovanje se odvija posebej v moški in posebej v ženski konkurenci. Ekipe je sestavljena iz treh strelcev in treh strelk. V moški ekipi lahko sodelujejo ženske le, če nimajo svoje ženske ekipe. V ženski ekipi ne morejo tekmovalci moški. Vsaka ekipa ima kapetana. Vsaka ekipa ima lahko 1 rezervo. V ekipi tekmujejo 3 tekmovalci.

### 3. VRSTNI RED TEKMOVANJA

Tekmovanje poteka po izžrebanem vrstnem redu. Tekmuje se na 39 steznem strelišču.

### 4. ČAS TEKMOVANJA

Tekmovalci imajo na voljo 10 minut za poizkusne strele ter 25 minut za oceno. Ekipe mora biti na strelišču 20 minut pred nastopom, skladno z vnaprej pripravljenim razporedom. Tekmovalne skupine bodo sledile:

- |                          |                           |
|--------------------------|---------------------------|
| 1. skupina: 8.15 - 8.50  | 4. skupina: 10.30 - 11.05 |
| 2. skupina: 9.00 - 9.35  | 5. skupina: 11.15 - 11.50 |
| 3. skupina: 9.45 - 10.20 | 6. skupina: 12.00 - 12.35 |

### 5. POTEK TEKMOVANJA

Strelja se neomejeno poskusnih strelcev in 20 strelcev za oceno. Čas streljanja je 35 min. Strelja se po dva strela v tarčo R-8.

### 6. OPREMA

Strelja se s serijsko zračno puško (kalibra 4,5 mm) z izhodno hitrostjo manjšo od 200 m/s. Dovoljene so samo puške z odprtimi namerilnimi napravami.

Puške prinesejo tekmovalci s sabo. Uporaba strelskih očal, jopičev, rokavic in čevljev ni dovoljena.

### 7. VRSTNI RED EKIP

a) Vrstni red tekmovalnih ekip se določi na podlagi doseženega števila krogov. Seštevajo se krogi vseh treh članov ekipe. Zmagaja ekipa z največjim številom doseženih krogov.

b) V primeru enakega števila krogov je višje uvrščena ekipa z večjim seštevkom krogov zadnje serije.

c) V primeru, če so ekipe tudi po tem kriteriju izenačene, o vrstnem redu odloča večje število zadetih desetk, zatem devetk itd.

### 8. EKIPE / TEKMOVALCI

Vodje ekip so dolžni imeti pri sebi seznam tekmovalcev zaposlenih pri podjetju, potrjen s strani direktorja podjetja.

Tekmovalci so dolžni, na zahtevo vodij posameznih tekmovalnih disciplin oz. sodnikov, dokazati svojo istovetnost z veljavno osebno izkaznico, vozniškim dovoljenjem ali potnim listom. Brez navedenih dokazil nastop na tekmovanju ni mogoč.

Tekmovalci in udeleženci tekmujejo na lastno odgovornost. Organizator tekmovanja bo preprečil dostop na tekmovališče tekmovalcem, ki ne bodo upoštevali pravil in tistim, ki bodo kazali znake vpliva nedovoljenih substanc. Organizator ne odgovarja za poškodbe nastale kot posledica neupoštevanja navodil iz varstva pri delu, za katerega je odgovoren vodja vsake tekmovalne ekipe.

Na tekmovališče je, zaradi narave tega športnega tekmovanja, prepovedan vstop alkoholiziranim osebam. Preizkus alkoholiziranosti se sme izvesti pri osebah, za katere je podan utemeljen sum, da so pod vplivom alkohola. Preizkus izvede strokovno usposobljena oseba, skladno s pravilnikom s področja VZD organizatorja Komunalniade. Za osebne predmete in opremo organizator ne odgovarja.

## 9. REŠEVANJE SPOROV

Za reševanja sporov pri izvajanju tekmovanja se uporablja Pravilnik za delo in odločanje častnega razsodišča. V pomoč pri

odločitvah glede točkovanja je vodja tekmovanja. Odločitev vodje tekmovanja je dokončna. V primeru, da se tekmovalna ekipa ne strinja z odločitvijo vodje tekmovanja, lahko vloži pisno pritožbo častnemu razsodišču, skladno z določili omenjenega pravilnika. Odločitev razsodišča je dokončna.

## 10. SPLOŠNA DOLOČILA

Ta pravilnik je sprejel organizacijski odbor na seji v februarju 2017.

Predsednik organizacijskega odbora  
Miljenko Muha, univ. dipl. ekon.

# Urnik tekmovanja - moški

## Pričetek 9.00

1	21	JAVNO KOMUNALNO PODJETJE GROSUPLJE d.o.o.	22	23	JAVNO PODJETJE KOMUNALA LAŠKO d.o.o.
2	35	KOMUNALNO PODJETJE KAMNIK d.d.	23	51	MARJETICA KOPER d.o.o. - s.r.l.
3	11	KOCEROD d.o.o.	24	33	ENERGETIKA CELJE d.o.o.
4	55	JP LJUBLJANSKA PARKIRIŠČA IN TRŽNICE d.o.o.	25	32	KOMUNALNE GRADNJE d.o.o.
5	50	SNAGA d.o.o. MARIBOR	26	25	JP VODOVOD KANALIZACIJA d.o.o.
6	47	VODOVOD-KANALIZACIJA d.o.o., JAVNO PODJETJE	27	43	HYDROVOD d.o.o.
7	41	KOMUNALA SLOVENSKA BISTRICA d.o.o.	28	20	JAVNO PODJETJE KOMUNALA SLOVENJ GRADEC d.o.o.
8	15	KOMUNALNO PODJETJE VELENJE	29	34	JAVNO PODJETJE OKOLJE PIRAN, d.o.o.
9	49	KOMUNALA KRANJ, javno podjetje, d.o.o.	30	52	KOMUNALA KRANJSKA GORA d.o.o.
10	30	KOMUNALA javno podjetje d.o.o.	31	18	NIGRAD d.d.
11	57	LOŠKA KOMUNALA d.d.	32	1	KOSTAK, d. d.
12	22	VODOVODI IN KANALIZACIJA NOVA GORICA d.d.	33	3	ŽALE d.o.o.
13	7	JAVNO PODJETJE LJUBLJANSKI POTNIŠKI PROMET, d.o.o.	34	59	JP PRLEKIJA d.o.o.
14	10	SINDIKAT JP KOMUNALA TRBOVLJE	35	8	J.P. RIŽANSKI VODOVOD KOPER
15	46	JP KOMUNALA BREŽICE	36	38	JAVNO PODJETJE KOMUNALA d.o.o. SEVNICA
16	29	OKP JAVNO PODJETJE ZA KOMUNALNE STORITVE ROGAŠKA SLATINA d.o.o.	37	14	KOMUNALA ZAGORJE d.o.o.
17	28	KOMUNALA NOVA GORICA d.d.	38	19	SIMBIO, d.o.o.
18	31	SNAGA d.o.o. LJUBLJANA	39	61	KSP LITIJA d.o.o.
19	13	KOMUNALA NOVO MESTO d.o.o.	40	42	JEKO, d.o.o.
20	36	JP KOMUNALA ČRNOMELJ d.o.o.	41	56	ENERGETIKA MARIBOR
21	6	KOMUNALA IZOLA d.o.o.	42	5	MARIBORSKI VODOVOD, JAVNO PODJETJE, d.d.
			43	26	KPL d.o.o.
			44	12	JAVNO PODJETJE KOMUNALNO PODJETJE VRHNIKA d.o.o.
			45	62	AQUASYSTEMS
			46	53	JKP DRAVOGRAD d.o.o.

# Urnik tekmovanja - ženske

## Pričetek 8.15

1	30	KOMUNALA javno podjetje d.o.o.	13	15	KOMUNALNO PODJETJE VELENJE
2	17	JAVNI HOLDING LJUBLJANA, d.o.o.	14	20	JAVNO PODJETJE KOMUNALA SLOVENJ GRADEC d.o.o.
3	25	JP VODOVOD KANALIZACIJA d.o.o.	15	34	JAVNO PODJETJE OKOLJE PIRAN, d.o.o.
4	5	MARIBORSKI VODOVOD, JAVNO PODJETJE, d.d.	16	47	VODOVOD-KANALIZACIJA d.o.o., JAVNO PODJETJE
5	42	JEKO, d.o.o.	17	46	JP KOMUNALA BREŽICE
6	1	KOSTAK, d. d.	18	8	J.P. RIŽANSKI VODOVOD KOPER
7	31	SNAGA d.o.o. LJUBLJANA	19	19	SIMBIO, d.o.o.
8	7	JAVNO PODJETJE LJUBLJANSKI POTNIŠKI PROMET, d.o.o.	20	41	KOMUNALA SLOVENSKA BISTRICA d.o.o.
9	11	KOCEROD d.o.o.	21	33	ENERGETIKA CELJE d.o.o.
10	50	SNAGA d.o.o. MARIBOR	22	13	KOMUNALA NOVO MESTO d.o.o.
11	51	MARJETICA KOPER d.o.o. - s.r.l.			
12	18	NIGRAD d.d.			

## Sistem tekmovanja

Skupina	Ura	1	2	3	4	5	6	7	8	9	10	11	12	13	14	15	16	17	18	19	20
1	8.15–8.50	R	1	2	1	2	1	2	3	4	3	4	3	4	5	6	5	6	5	6	7
2	9.00–9.35	R	13	14	13	14	13	14	15	16	15	16	15	16	17	18	17	18	17	18	19
3	9.45–10.20	R	3	4	3	4	3	4	5	6	5	6	5	6	7	8	7	8	7	8	9
4	10.30–11.05	R	15	16	15	16	15	16	17	18	17	18	17	18	19	20	19	20	19	20	21
5	11.15–11.50	R	27	28	27	28	27	28	29	30	29	30	29	30	31	32	31	32	31	32	33
6	12.00–12.35	R	39	40	39	40	39	40	41	42	41	42	41	42	43	44	43	44	43	44	45

Skupina	Ura	21	22	23	24	25	26	27	28	29	30	31	32	33	34	35	36	37	38	39
1	8.15–8.50	8	7	8	7	8	9	10	9	10	9	10	11	12	11	12	11	12	R	R
2	9.00–9.35	20	19	20	19	20	21	22	21	22	21	22	1	2	1	2	1	2	R	R
3	9.45–10.20	10	9	10	9	10	11	12	11	12	11	12	13	14	13	14	13	14	R	R
4	10.30–11.05	22	21	22	21	22	23	24	23	24	23	24	25	26	25	26	25	26	R	R
5	11.15–11.50	34	33	34	33	34	35	36	35	36	35	36	37	38	37	38	37	38	R	R
6	12.00–12.35	46	45	46	45	46													R	R

Legenda ■ Ženske ■ Moški

# XV. Šah

## VODJA TEKMOVANJA

Samo Štajner (040 235 113)

## KRAJ TEKMOVANJA

OŠ Leskovec pri Krškem -  
Večnamenski prostor (lokacija št. 15)

## ZAČETEK TEKMOVANJA

10. 6. 2017 od 8.15 ure dalje po  
izžrebanem vrstnem redu

## POIMENSKE PRIJAVE EKIP

15 minut pred pričetkom tekmovanja

## Pravilnik za izvedbo športnega tekmovanja v šahu

### 1. OPIS NALOGE

Tekmuje se v športni panogi šah.

### 2. SESTAVA EKIP

Ekipa šteje dva tekmovalca in eno rezervno. Ekipe so lahko mešane (moški, ženske).

### 3. VRSTNI RED TEKMOVANJA

Tekmovanje poteka po vrstnem redu, ki ga oblikuje računalniški šahovski program. Predvideni raspored je partija na vsakih 25 minut, tekoče do zaključka.

### 4. ČAS TEKMOVANJA

Igralni čas je deset minut na igralca. Prijava ekip vsebuje poimensko listo igralcev po deskah, ki jo je potrebno dostaviti organizatorju najkasneje 15 minut pred začetkom tekmovanja. Pari za prvo kolo bodo narejeni na osnovi žreba, ki bo opravljen pred pričetkom tekmovanja. Ekipe z ELO ratingiranimi igralci bodo razvrščene z višjimi štartnimi številkami na podlagi ekipnega ratinga, ostale ekipe prejmejo preostale štartne številke naključno. Najvišja štartna številka je številka (1).

### 5. POTEK TEKMOVANJA

Tekmuje se po veljavnem pravilniku FIDE z dodatkom za hitropotezni šah. Tekmuje se po švicarskem sistemu v 9. krogih. Ekipa, ki je v paru prva navedena, ima na prvi šahovnici bele figure, na drugi pa črne.

Z določili pravilnika so pred začetkom tekmovanja seznanjeni vsi udeleženci turnirja.

### 6. OPREMA

Organizator priskrbi vso opremo za igranje (igralne plošče, figure, ure).

### 7. VRSTNI RED EKIP

Kriterij za končno uvrstitev je:

- osnovne točke;
- dvoboj točke;
- medsebojni rezultat;
- Bucholz po osnovnih točkah;
- za prva tri mesta naknadno dvoboj, troboj (igralni čas 5 minut, zlato pravilo).

### 8. EKIP / TEKMOVALCI

Vodje ekip so dolžni imeti pri sebi seznam tekmovalcev zaposlenih pri podjetju, potrjen s strani direktorja podjetja.

Tekmovalci so dolžni, na zahtevo vodij posameznih tekmovalnih disciplin oz. sodnikov, dokazati svojo istovetnost z veljavno osebno izkaznico, vozniškim dovoljenjem ali potnim listom. Brez navedenih dokazil nastop na tekmovanju ni mogoč.

Tekmovalci in udeleženci tekmujejo na lastno odgovornost. Organizator tekmovanja ne odgovarja za poškodbe nastale kot posledica neupoštevanja navodil iz varstva pri delu, za katerega je odgovoren vodja vsake tekmovalne ekipe.

Za osebne predmete in opremo organizator ne odgovarja.

## 9. REŠEVANJE SPOROV

Za reševanja sporov pri izvajanju tekmovanja se uporablja Pravilnik za delo in odločanje častnega razsodišča. V pomoč pri odločitvah glede točkovanja je vodja tekmovanja. Odločitev vodje tekmovanja je dokončna. V primeru, da se tekmovalna ekipa ne strinja z odločitvijo vodje tekmovanja, lahko vloži pisno pritožbo častnemu razsodišču, skladno z določili omenjenega pravilnika. Odločitev razsodišča je dokončna.

## 10. SPLOŠNA DOLOČILA

Ta pravilnik je sprejel organizacijski odbor na seji v februarju 2017.

Predsednik organizacijskega odbora  
Miljenko Muha, univ. dipl. ekon.

# Urnik tekmovanja

## Pričetek 8.15

1	47	VODOVOD-KANALIZACIJA d.o.o., JAVNO PODJETJE	13	19	SIMBIO, d.o.o.
2	30	KOMUNALA javno podjetje d.o.o.	14	10	SINDIKAT JP KOMUNALA TRBOVLJE
3	5	MARIBORSKI VODOVOD, JAVNO PODJETJE, d.d.	15	34	JAVNO PODJETJE OKOLJE PIRAN, d.o.o.
4	56	ENERGETIKA MARIBOR	16	28	KOMUNALA NOVA GORICA d.d.
5	46	JP KOMUNALA BREŽICE	17	7	JAVNO PODJETJE LJUBLJANSKI POTNIŠKI PROMET, d.o.o.
6	1	KOSTAK, d. d.	18	8	J.P. RIŽANSKI VODOVOD KOPER
7	15	KOMUNALNO PODJETJE VELENJE	19	25	JP VODOVOD KANALIZACIJA d.o.o.
8	26	KPL d.o.o.	20	13	KOMUNALA NOVO MESTO d.o.o.
9	49	KOMUNALA KRANJ, javno podjetje, d.o.o.	21	31	SNAGA d.o.o. LJUBLJANA
10	51	MARJETICA KOPER d.o.o. - s.r.l.	22	3	ŽALE d.o.o.
11	18	NIGRAD d.d.	23	55	JP LJUBLJANSKA PARKIRIŠČA IN TRŽNICE d.o.o.
12	6	KOMUNALA IZOLA d.o.o.	24	17	JAVNI HOLDING LJUBLJANA, d.o.o.

# XVI. Tek

## VODJA TEKMOVANJA

Matjaž Merhar (041 390 087)

## KRAJ TEKMOVANJA

Stadion Matije Gubca - Trim steza (lokacija št. 16)

## ZAČETEK TEKMOVANJA

10. 6. 2017 od 9.00 ure dalje po izžrebanem vrstnem redu

## POIMENSKE PRIJAVE EKIP

15 minut pred pričetkom tekmovanja

## Pravilnik za izvedbo športnega tekmovanja v teku

### 1. OPIS NALOGE

Tekmuje se v športni panogi tek.

### 2. SESTAVA EKIPE

Tekmovanje je ekipno.

Ekipe so mešane. Ekipo sestavljata dva tekmovalca: en moški in ena ženska, ali dve ženski (v tem primeru mora ena od njiju nastopiti v moški skupini in preteči razdaljo, ki je določena za moške).

### 3. VRSTNI RED TEKMOVANJA

Tekmovanje poteka s skupnim štartom posamezne skupine. Ženska skupina štarta ob 9.00 uri, moška pa ob 9.30 uri.

### 4. ČAS TEKMOVANJA

Tekmovanje poteka dokler ciljne črte ne prečka zadnjevršeni-a oz. najdlje 25 minut v ženski konkurenci in 45 minut v moški konkurenci. Tekmovalca-ka, ki tekmovanja ne zaključi v predpisanem času je diskvalificiran-a.

### 5. POTEK TEKMOVANJA

Proga poteka po asfaltirani trim stezi, cel krog (do Zatona in nazaj) meri 1,5 km. Start se nahaja ob pomožnem nogometnem poligonu. Teče se v smeri Zatona (do mostu čez Savo) in nazaj, na obratu bo sodniška kontrola. Ženska skupina teče 1 krog, v skupni razdalji 1,5 km; moška skupina teče 2 kroga, v skupni razdalji 3 km. Obe polovici tekaške steze sta ločeni s prekinjeno prometno črto, tekmovalci so se med tekom dolžni držati desne polovice steze.

Vodje ekip dvignejo štartne številke na prijavnem mestu ob štartu tekmovanja, med 8. in 8.30 uro.

Prihod na prizorišče ter ogled proge je med 7.00 in 8.30 uro. Po tem času morajo vsi tekmovalci zapustiti tekmovališče. Zaradi varnosti se lahko v času tekmovanja znotraj tekmovališča nahajajo samo tekmovalci.

Tekmovalci morajo imeti štartno številko pripeto na prednjem delu tekmovalnega oblačila ter na zahtevo vodje tekmovanja pokazati ustreznimi osebni dokument. Na tekmovališču se zberejo najkasneje deset (10) minut pred startom posamezne kategorije.

### 6. OPREMA

Športno opremo (tekaški dres, tekaški copati) priskrbi vsaka ekipa svojo, organizator priskrbi štartne številke.

### 7. VRSTNI RED EKIP

Za ekipni rezultat se šteje seštevek časov obeh tekmovalcev (moški + ženska oziroma obeh žensk). Uvrstitev ekip se določa glede na skupni ekipni čas. Če imata dve ekipi enak skupni čas, je bolje uvrščena tista ekipa v kateri je ženska dosegla boljši čas.

### 8. EKIPE / TEKMOVALCI

Vodje ekip so dolžni imeti pri sebi seznam tekmovalcev zaposlenih pri podjetju, potrjen s strani direktorja podjetja.

Tekmovalci so dolžni, na zahtevo vodij posameznih tekmovalnih disciplin oz. sodnikov, dokazati svojo istovetnost z veljavno osebno izkaznico, vozniškim dovoljenjem ali potnim listom. Brez navedenih dokazil nastop na tekmovanju ni mogoč.

Tekmovalci in udeleženci tekmujejo na lastno odgovornost. Organizator tekmovanja ne odgovarja za poškodbe nastale kot posledica neupoštevanja navodil iz varstva pri delu, za katerega je odgovoren vodja vsake tekmovalne ekipe.

Za osebne predmete in opremo organizator ne odgovarja.

## 9. REŠEVANJE SPOROV

Za reševanja sporov pri izvajanju tekmovanja se uporablja Pravilnik za delo in odločanje častnega razsodišča. V pomoč pri odločitvah glede točkovanja je vodja tekmovanja. Odločitev vodje tekmovanja je dokončna. V primeru, da se tekmovalna ekipa ne strinja z odločitvijo vodje tekmovanja, lahko vloži pisno pritožbo častnemu razsodišču, skladno z določili omenjenega pravilnika. Odločitev razsodišča je dokončna.

## 10. SPLOŠNA DOLOČILA

Ta pravilnik je sprejel organizacijski odbor na seji v februarju 2017.

Predsednik organizacijskega odbora  
Miljenko Muha, univ. dipl. ekon.

# Urnik tekmovanja

## Pričetek 9.00

1	1	KOSTAK, d. d.	17	24	ŠPORTNO DRUŠTVO KOMUNALA TRŽIČ d.o.o.
2	2	KOMUNALA TREBNJE d.o.o.			
3	3	ŽALE d.o.o.	18	25	JP VODOVOD KANALIZACIJA d.o.o.
4	5	MARIBORSKI VODOVOD, JAVNO PODJETJE, d.d.	19	31	SNAGA d.o.o. LJUBLJANA
5	7	JAVNO PODJETJE LJUBLJANSKI POTNIŠKI PROMET, d.o.o.	20	32	KOMUNALNE GRADNJE d.o.o.
6	8	J.P. RIŽANSKI VODOVOD KOPER	21	33	ENERGETIKA CELJE d.o.o.
7	10	SINDIKAT JP KOMUNALA TRBOVLJE	22	34	JAVNO PODJETJE OKOLJE PIRAN, d.o.o.
8	13	KOMUNALA NOVO MESTO d.o.o.	23	41	KOMUNALA SLOVENSKA BISTRICA d.o.o.
9	15	KOMUNALNO PODJETJE VELENJE	24	43	HYDROVOD d.o.o.
10	16	KOMUNALA TOLMIN, JAVNO PODJETJE d.o.o.	25	46	JP KOMUNALA BREŽICE
11	17	JAVNI HOLDING LJUBLJANA, d.o.o.	26	47	VODOVOD-KANALIZACIJA d.o.o., JAVNO PODJETJE
12	18	NIGRAD d.d.	27	49	KOMUNALA KRANJ, javno podjetje, d.o.o.
13	19	SIMBIO, d.o.o.			
14	20	JAVNO PODJETJE KOMUNALA SLOVENJ GRADEC d.o.o.	28	50	SNAGA d.o.o. MARIBOR
15	21	JAVNO KOMUNALNO PODJETJE GROSUPLJE d.o.o.	29	51	MARJETICA KOPER d.o.o. - s.r.l.
16	23	JAVNO PODJETJE KOMUNALA LAŠKO d.o.o.	30	55	JP LJUBLJANSKA PARKIRIŠČA IN TRŽNICE d.o.o.

# XVII. Tenis

## VODJA TEKMOVANJA

Ivan Gerjevič (041 773 525)

## KRAJ TEKMOVANJA

Stadion Matije Gubca - Tenis  
igrišča (lokacija št. 17)

## ZAČETEK TEKMOVANJA

10. 6. 2017 od 8. ure dalje po  
izžrebanem vrstnem redu

## POIMENSKE PRIJAVE EKIP

15 minut pred pričetkom tekmovanja

## Pravilnik za izvedbo športnega tekmovanja v tenisu

### 1. OPIS NALOGE

Tekmuje se v športni panogi tenis.

### 2. SESTAVA EKIPE

Tekmuje se v mešani konkurenci, tj. v konkurenci mešanih parov. Za vsako ekipo lahko tekmuje en tekmovalac in ena tekmovalka ter dve rezervi.

### 3. VRSTNI RED TEKMOVANJA

Tekmovanje poteka po izžrebanem vrstnem redu. Tekmuje se na 6 teniških igriščih.

### 4. ČAS TEKMOVANJA

Igra se na en dobljeni niz, pri 6:6 se igra podaljšana igra. Vodja ekipe mora 15 minut pred pričetkom tekmovanja predati uradni seznam igralcev – tekmovalcev, potrjena s strani podjetja.

### 5. POTEK TEKMOVANJA

Igra se po pravilih Teniške zveze Slovenije.

Igralna površina je tenisit ali umetna trava. Pred tekmo je dovoljeno 3-minutno ogrevanje.

Do polfinala si sodijo igralci sami. V primeru, da se igralci ne morejo sporazumeti, sprejme odločitev vodja tekmovanja. Do polfinala se v tekmi sodi samo rezultat, ki ga podpišejo vsi igralci. Polfinale, tekmo za tretje mesto in finale sodi sodnik. O teh tekmah se vodi zapisnik, ki ga podpišejo sodnik in igralci.

Menjava rezervnih igralcev med samim dvobojem ni možna. Menjava se dovoli le pred samim dvobojem, po predhodni najavi sodniku.

Vsak prekršek ali nespodobno obnašanje na igrišču se kaznuje. Za prvo kršitev se izreče opomin, za drugo dobi tekmovalac kazensko točko, po tretjem pa sledi diskvalifikacija.

Tekmovalci morajo biti ves čas tekmovanja ob igriščih in sami sledijo urniku tekmovanja. Ekipe, ki zamudi več kot tri minute od začetka tekme po urniku, izgubi tekmo. V primeru, da se tekmovanje odvija hitreje, kot je predvideno v urniku tekmovanja, mora biti naslednja nastopajoča ekipa na tekmovališču, sicer po pretečenem času treh minut izgubi tekmo.

### 6. OPREMA

Tekmovalci uporabljajo lastno teniško opremo. Za igralce je obvezna teniška obutev, ki je primerna za igranje tenisa na tenisitu, v nasprotnem primeru je diskvalificiran. Žoge priskrbi organizator.

### 7. VRSTNI RED EKIP

Igra se po izločilnem sistemu, kar pomeni, da ekipa, ki izgubi tekmo, konča s tekmovanjem, razen poraženci v polfinalu, ki igrajo še mali finale.

Zmagovalni ekipi v polfinalu se pomerita za prvo mesto, poraženci v polfinalu pa za tretje mesto.

Uvrščanje od 5.-8. mesta:

poraženec zmagovalca ... 5. mesto,

poraženec finalista ... 6. mesto,

poraženec tekmovalca 3. mesta ... 7. mesto,

poraženec tekmovalca 4. mesta ... 8. mesto,

od 9. mesta dalje se točkuje po osvojenih in izgubljenih gemih. V primeru enakega števila gemov je v boljšem položaju tisti, ki je izgubil z boljše uvrščenim od 1. do 8. mesta.



## 8. EKIPE / TEKMOVALCI

Vodje ekip so dolžni imeti pri sebi seznam tekmovalcev zaposlenih pri podjetju, potrjen s strani direktorja podjetja.

Tekmovalci so dolžni, na zahtevo vodij posameznih tekmovalnih disciplin oz. sodnikov, dokazati svojo istovetnost z veljavno osebno izkaznico, vozniškim dovoljenjem ali potnim listom. Brez navedenih dokazil nastop na tekmovanju ni mogoč.

Tekmovalci in udeleženci tekmujejo na lastno odgovornost. Organizator tekmovanja ne odgovarja za poškodbe nastale kot posledica neupoštevanja navodil iz varstva pri delu, za katerega je odgovoren vodja vsake tekmovalne ekipe.

Za osebne predmete in opremo organizator ne odgovarja.

## 9. REŠEVANJE SPOROV

Za reševanja sporov pri izvajanju tekmovanja se uporablja Pravilnik za delo in odločanje častnega razsodišča. V pomoč pri odločitvah glede točkovanja je vodja tekmovanja. Odločitev vodje tekmovanja je dokončna. V primeru, da se tekmovalna ekipa ne strinja z odločitvijo vodje tekmovanja, lahko vloži pisno pritožbo častnemu razsodišču, skladno z določili omenjenega pravilnika. Odločitev razsodišča je dokončna.

## 10. SPLOŠNA DOLOČILA

Ta pravilnik je sprejel organizacijski odbor na seji v februarju 2017.

Predsednik organizacijskega odbora  
Miljenko Muha, univ. dipl. ekon.

# Urnik tekmovanja

## Pričetek 8.00

1	18	NIGRAD d.d.
2	5	MARIBORSKI VODOVOD, JAVNO PODJETJE, d.d.
3	15	KOMUNALNO PODJETJE VELENJE
4	13	KOMUNALA NOVO MESTO d.o.o.
5	7	JAVNO PODJETJE LJUBLJANSKI POTNIŠKI PROMET, d.o.o.
6	17	JAVNI HOLDING LJUBLJANA, d.o.o.
7	55	JP LJUBLJANSKA PARKIRIŠČA IN TRŽNICE d.o.o.
8	46	JP KOMUNALA BREŽICE
9	1	KOSTAK, d. d.
10	34	JAVNO PODJETJE OKOLJE PIRAN, d.o.o.
11	22	VODOVODI IN KANALIZACIJA NOVA GORICA d.d.
12	25	JP VODOVOD KANALIZACIJA d.o.o.
13	31	SNAGA d.o.o. LJUBLJANA
14	41	KOMUNALA SLOVENSKA BISTRICA d.o.o.

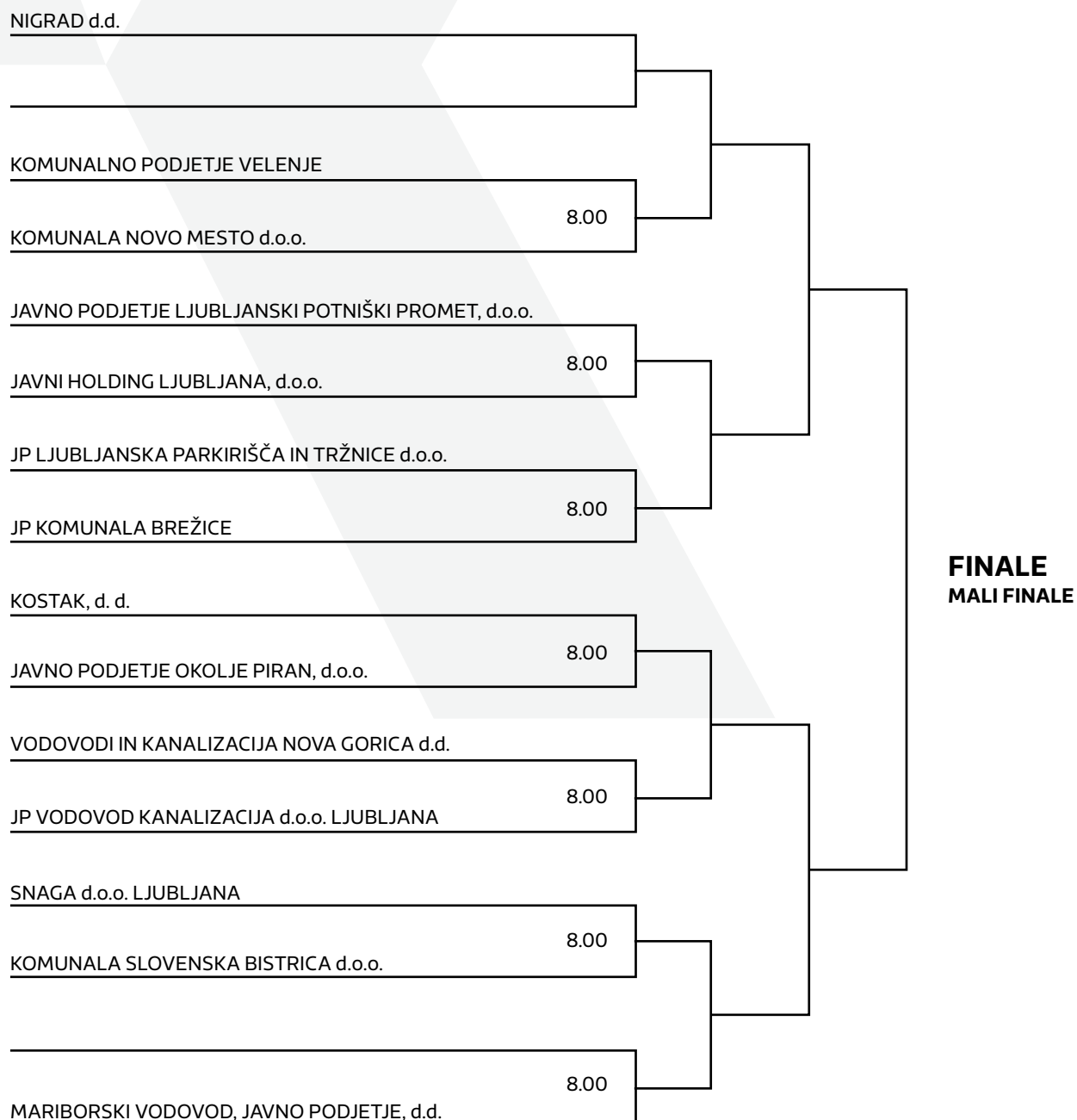

# XVIII. Ulična košarka

## VODJA TEKMOVANJA

Nejc Jevšnik (07 48 17 200)

## KRAJ TEKMOVANJA

Srednješolski center Krško - Velika  
športna dvorana (lokacija št. 18)

## ZAČETEK TEKMOVANJA

10. 6. 2017 od 8. ure dalje po  
izžrebanem vrstnem redu

## POIMENSKE PRIJAVE EKIP

15 minut pred pričetkom tekmovanja

## Pravilnik za izvedbo športnega tekmovanja v ulični košarki

### 1. OPIS NALOGE

Tekmuje se v športni panogi ulična košarka.

### 2. SESTAVA EKIPE

Ekipa šteje tri (3) igralce in dve (2) rezervi.

### 3. VRSTNI RED TEKMOVANJA

Tekmovanje poteka po izžrebanem vrstnem redu. Tekmuje se na 2 košarkaških igriščih.

### 4. ČAS TEKMOVANJA

Igra se do doseženih 15 točk oz. največ 15 minut. Prijava ekip je potrebna najkasneje 15 minut pred začetkom tekmovanja.

### 5. POTEK TEKMOVANJA

Za žogo se žreba. Igra se na polovici igrišča (označena je tudi distančna linija 6,75 m). Vsak koš šteje eno (1) točko iz igre in iz prostega meta. V primeru meta izza distančne linije 6,75 m dve (2) točki.

Po doseženem košu dobi žogo nasprotna ekipa, ki mora izvajati podajo izza »out« linije.

Menjava posesti žoge – ko obrambna ekipa dobi žogo, se le-ta mora vrniti na linijo 6,75 m. Prosti met se izvaja po prekršku ob metu na koš (izza 6,75 m – dva meta). Bonus 6 osebnih napak ekipe – sedma

(7) se izvajajo prosti meti. Nadaljevanje igre po prostem metu v primeru zadetega enega ali dveh prostih metov, izvaja obrambna ekipa. Ekipi skačeta za žogo (žoga se mora dotakniti obroča).

Nešportna napaka pomeni izvajanje prostega meta in žoge s strani. Igralec, ki naredi dve nešportni napaki, je izključen do konca tekme (s pravico menjave).

Obešanje na obroč je tehnična napaka (en prosti met in žoga s strani). Osebnih napake se seštevajo.

Vsak igralec po petih (5) osebnih napakah mora biti zamenjan. Ekipa z dvema igralcema izgubi tekmo

z rezultatom 2 : 0. Zadrževanje žoge označi sodnik z dvignjeno roko in odšteva osem (8) sekund.

Menjava je možna ob vsaki prekinitvi igre po predhodni najavi pri sodniku.

Ekipa, ki zamuja več kot tri minute, izgubi tekmo z 2 : 0. Time out – vsaka ekipa ima enega. Igra se izvaja s strani:

po prekršku, ki ne pomeni prostih metov,

po napakah (koraki, dvojna – pravila KZS),

po time outu.

Ekipe nastopajo v enotnih dresih s številka (spredaj in zadaj). V primeru nešportnega obnašanja ekipe lahko sodnik po opozorilu in posvetu z vodjo tekmovanja prekine tekmo in ekipo diskvalificira.

Začetni pari ekip bodo razvrščeni na osnovi žreba. Za vse veljajo pravila KZS in po odločitvi vodje tekmovanja ter v zadnji fazi vodstva tekmovanja.

Od udeležencev turnirja se pričakuje tekmovanje v športnem duhu in prijateljskem druženju.

### 6. OPREMA

Tekmovalci uporabljajo lastno športno opremo. Za igralce je obvezna športna obutev. Žoge priskrbi organizator.

## 7. VRSTNI RED EKIP

Igra se do 15 (zmaga ekipa, ki prva doseže 15 točk). Igra se 15 minut (zmaga ekipa, ki doseže večje število točk). V primeru neodločenega rezultata se izmenično izvajajo prosti meti ena na ena. Prva meče ekipa, ki je imela žogo na začetku tekme. Igra se po izločilnem sistemu – na izpadanje.

## 8. EKIPE / TEKMOVALCI

Vodje ekip so dolžni imeti pri sebi seznam tekmovalcev zaposlenih pri podjetju, potrjen s strani direktorja podjetja.

Tekmovalci so dolžni, na zahtevo vodij posameznih tekmovalnih disciplin oz. sodnikov, dokazati svojo istovetnost z veljavno osebno izkaznico, vozniškim dovoljenjem ali potnim listom. Brez navedenih dokazil nastop na tekmovanju ni mogoč.

Tekmovalci in udeleženci tekmujejo na lastno odgovornost. Organizator tekmovanja ne odgovarja za poškodbe nastale kot posledica neupoštevanja navodil iz varstva pri delu, za katerega je odgovoren vodja vsake tekmovalne ekipe.

Za osebne predmete in opremo organizator ne odgovarja.

## 9. REŠEVANJE SPOROV

Za reševanja sporov pri izvajanju tekmovanja se uporablja Pravilnik za delo in odločanje častnega razsodišča. V pomoč pri odločitvah glede točkovanja je vodja tekmovanja. Odločitev vodje tekmovanja je dokončna. V primeru, da se tekmovalna ekipa ne strinja z odločitvijo vodje tekmovanja, lahko vloži pisno pritožbo častnemu razsodišču, skladno z določili omenjenega pravilnika. Odločitev razsodišča je dokončna.

## 10. SPLOŠNA DOLOČILA

Ta pravilnik je sprejel organizacijski odbor na seji v februarju 2017.

Predsednik organizacijskega odbora  
Miljenko Muha, univ. dipl. ekon.

# Urnik tekmovanja

## Pričetek 8.00

1	1	KOSTAK, d. d.	15	11	KOCEROD d.o.o.
2	18	NIGRAD d.d.	16	19	SIMBIO, d.o.o.
3	31	SNAGA d.o.o. LJUBLJANA	17	20	JAVNO PODJETJE KOMUNALA SLOVENJ GRADEC d.o.o.
4	46	JP KOMUNALA BREŽICE	18	15	KOMUNALNO PODJETJE VELENJE
5	17	JAVNI HOLDING LJUBLJANA, d.o.o.	19	4	KOMUNALA RIBNICA d.o.o.
6	55	JP LJUBLJANSKA PARKIRIŠČA IN TRŽNICE d.o.o.	20	13	KOMUNALA NOVO MESTO d.o.o.
7	32	KOMUNALNE GRADNJE d.o.o.	21	26	KPL d.o.o.
8	25	JP VODOVOD KANALIZACIJA d.o.o.	22	7	JAVNO PODJETJE LJUBLJANSKI POTNIŠKI PROMET, d.o.o.
9	57	LOŠKA KOMUNALA d.d.	23	8	J.P. RIŽANSKI VODOVOD KOPER
10	41	KOMUNALA SLOVENSKA BISTRICA d.o.o.	24	45	JAVNO KOMUNALNO PODJETJE PRODNIK d.o.o.
11	34	JAVNO PODJETJE OKOLJE PIRAN, d.o.o.	25	47	VODOVOD-KANALIZACIJA d.o.o., JAVNO PODJETJE
12	51	MARJETICA KOPER d.o.o. - s.r.l.	26	44	KOMUNALA METLIKA d.o.o.
13	5	MARIBORSKI VODOVOD, JAVNO PODJETJE, d.d.	27	56	ENERGETIKA MARIBOR
14	42	JEKO, d.o.o.			

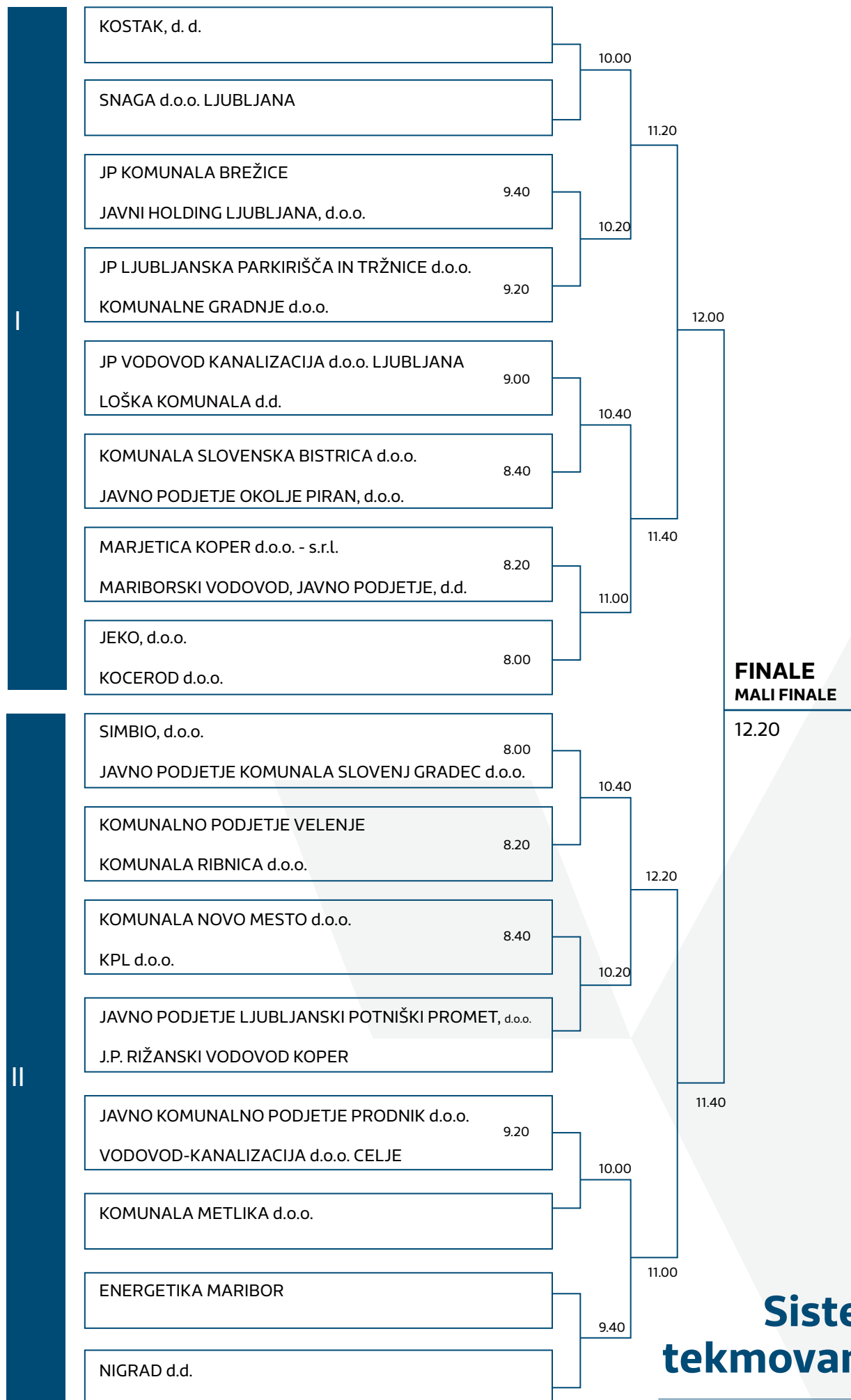

# XIX. Vlečenje vrvi

## VODJA TEKMOVANJA

Martin Dular (041 722 836)

## KRAJ TEKMOVANJA

Stadion Matije Gubca - Parkirišče  
»D« (lokacija št. 19)

## ZAČETEK TEKMOVANJA

10. 6. 2017 od 8.30 ure dalje po  
izžrebanem vrstnem redu

## POIMENSKE PRIJAVE EKIP

15 minut pred pričetkom tekmovanja

## Pravilnik za izvedbo športnega tekmovanja v vlečenju vrvi

### 1. OPIS NALOGE

Tekmuje se v športni panogi ulična vlečenje vrvi.

### 2. SESTAVA EKIPE

Tekmovanje se odvija posebej v moški in posebej v ženski konkurenci. Ekipa je sestavljena v moški konkurenci iz 6 tekmovalcev 2 rezerv, v ženski konkurenci pa iz 4 tekmovalk in 2 rezerv. Vsaka ekipa ima kapetana.

### 3. VRSTNI RED TEKMOVANJA

Tekmovanje poteka po izžrebanem vrstnem redu. Tekmuje se na 2 stezah, posebej za moško in žensko konkurenci.

### 4. ČAS TEKMOVANJA

Igralni čas do zmage ene ekipe. Vodja ekipe mora 15 minut pred pričetkom tekmovanja predati uradni seznam tekmovalcev, potrjen s strani podjetja, za katerega nastopa.

Ekipa, ki več kot 3 minute zamudi začetek tekme po urniku in je na uradni poziv sodnika ni v 3 minutah na tekmovališču, izgubi dvoboj in se ne upošteva pri točkovanju. Med zaporednimi tekmami dveh enakih ekip je določen premor v trajanju treh minut.

### 5. POTEK TEKMOVANJA

Tekmovanje vodi sodnik v vlečenju vrvi, z 2 pomočnikoma, ki sodita na vsaki strani vrvi in nadzorujeta, da tekmovalci spoštujejo pravila.

S sodnikom kontaktirajo samo kapetani ekip. Morebitne spore rešujejo sodnik in kapetani ekip, ki so udeležene v sporu.

Tekmovalni prostor je razdeljen z glavno črto in na vsako stran z mejno črto, ki je oddaljena od glavne črte 1,6 metra.

Ob pričetku mora biti srednja oznaka vrvi točno nad srednjo črto. Prvi tekmovalec ekipe mora držati vrv za oznako, ki je oddaljena 2 m od srednje oznake, tekmovalci ne smejo namenoma padati, sedeti ali se z rokami naslanjati na tla.

Vlek se prične po sodnikovih ukazih:

»Dvigni vrv«

»Napni vrv« (sledí usklajevanje s srednjo oznako in glavno črto)

»Pozor« in po znaku s piščalko se vlek prične.

Vlek se konča, ko ena od ekip s srednjo oznako na vrvi doseže svojo stransko črto, kar označi sodnik s piščalko. Če po dveh minutah vleka ne uspe nobeni ekipi potegniti do stranske črte, sodnik dvoboj s piščalko prekine in presodi, na kateri strani je sredinska oznaka ter tako določi zmagovalca vleka.

Za zmagovalca tekme se šteje ekipa, ki je zmagala v dveh vlekih s tem, da zamenjata strani. Kadar se izvaja tretji vlek, sodnik izvede žreb za stran.

Pred vsakim dvobojem sodnik in oba kapetana z žrebom določijo tekmovalne strani. Med tekmo ni dovoljeno menjavati tekmovalcev.

Tekmovalci ne smejo nositi rokavic ali imeti roke namazane z lepilom ali drugim sredstvom.

Tekmovalci lahko nastopajo samo s športnimi copati (planinski čevlji in druga obutev ni dovoljena!) in v notnih dresih.

Ekipo, ki krši pravila vlečenja, sodnik diskvalificira.

### 6. OPREMA

Vrvi priskrbi organizator, za športno opremo (dresi, obutev) poskrbi ekipa.

### 7. VRSTNI RED EKIP

Ekipe tekmujejo na osnovni žreba, po sistemu na izpadanje do finala. Zmagovalna ekipa v finalu prejme toliko točk, kot je število ekip. Vsaka naslednja ekipa po vrstnem redu pa prejme po točko manj. Vrstni red se določi na osnovi uvrstitve finalistov.

### 8. EKIPE / TEKMOVALCI

Vodje ekip so dolžni imeti pri sebi seznam tekmovalcev zaposlenih pri podjetju, potrjen s strani direktorja podjetja.

Tekmovalci so dolžni, na zahtevo vodij posameznih tekmovalnih disciplin oz. sodnikov, dokazati svojo istovetnost z veljavno osebno izkaznico, vozniškim dovoljenjem ali potnim listom. Brez navedenih dokazil nastop na tekmovanju ni mogoč.

Tekmovalci in udeleženci tekmujejo na lastno odgovornost. Organizator tekmovanja ne odgovarja za poškodbe nastale kot posledica neupoštevanja navodil iz varstva pri delu, za katerega je odgovoren vodja vsake tekmovalne ekipe.

Za osebne predmete in opremo organizator ne odgovarja.

## 9. REŠEVANJE SPOROV

Za reševanja sporov pri izvajanju tekmovanja se uporablja Pravilnik za delo in odločanje častnega razsodišča. V pomoč pri

odločitvah glede točkovanja je vodja tekmovanja. Odločitev vodje tekmovanja je dokončna. V primeru, da se tekmovalna ekipa ne strinja z odločitvijo vodje tekmovanja, lahko vloži pisno pritožbo častnemu razsodišču, skladno z določili omenjenega pravilnika. Odločitev razsodišča je dokončna.

## 10. SPLOŠNA DOLOČILA

Ta pravilnik je sprejel organizacijski odbor na seji v februarju 2017.

Predsednik organizacijskega odbora  
Miljenko Muha, univ. dipl. ekon.

# Urn timer tekmovanja - moški

## Pričetek 8.30

1	1	KOSTAK, d. d.			d.o.o., JAVNO PODJETJE
2	49	KOMUNALA KRANJ, javno podjetje, d.o.o.	17	5	MARIBORSKI VODOVOD, JAVNO PODJETJE, d.d.
3	51	MARJETICA KOPER d.o.o. - s.r.l.	18	31	SNAGA d.o.o. LJUBLJANA
4	15	KOMUNALNO PODJETJE VELENJE	19	50	SNAGA d.o.o. MARIBOR
5	21	JAVNO KOMUNALNO PODJETJE GROSUPLJE d.o.o.	20	3	ŽALE d.o.o.
6	45	JAVNO KOMUNALNO PODJETJE PRODNIK d.o.o.	21	25	JP VODOVOD KANALIZACIJA d.o.o.
7	22	VODOVODI IN KANALIZACIJA NOVA GORICA d.d.	22	16	KOMUNALA TOLMIN, JAVNO PODJETJE d.o.o.
8	61	KSP LITIJA d.o.o.	23	46	JP KOMUNALA BREŽICE
9	36	JP KOMUNALA ČRNOMELJ d.o.o.	24	20	JAVNO PODJETJE KOMUNALA SLOVENJ GRADEC d.o.o.
10	7	JAVNO PODJETJE LJUBLJANSKI POTNIŠKI PROMET, d.o.o.	25	41	KOMUNALA SLOVENSKA BISTRICA d.o.o.
11	10	SINDIKAT JP KOMUNALA TRBOVLJE	26	18	NIGRAD d.d.
12	12	JAVNO PODJETJE KOMUNALNO PODJETJE VRHNIKA d.o.o.	27	19	SIMBIO, d.o.o.
13	33	ENERGETIKA CELJE d.o.o.	28	4	KOMUNALA RIBNICA d.o.o.
14	34	JAVNO PODJETJE OKOLJE PIRAN, d.o.o.	29	60	KOMUNALNO PODJETJE LOGATEC d.o.o.
15	13	KOMUNALA NOVO MESTO d.o.o.	30	8	J.P. RIŽANSKI VODOVOD KOPER
16	47	VODOVOD-KANALIZACIJA			

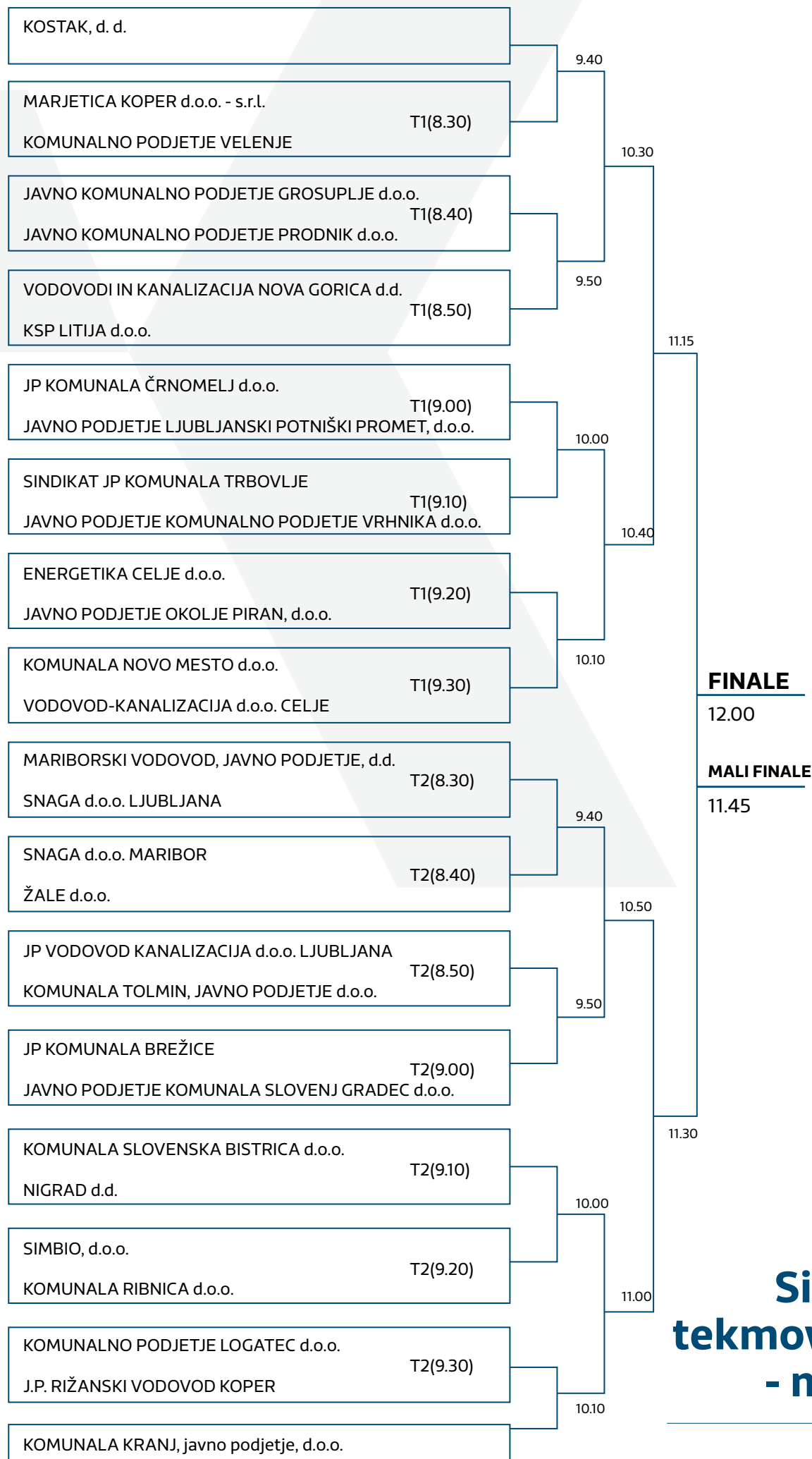
**FINALE**

12.00

**MALI FINALE**

11.45

# Sistem tekmovanja - moški



# Urnik tekmovanja - ženske

## Pričetek 10.30

1	1	KOSTAK, d. d.	8	15	KOMUNALNO PODJETJE VELENJE
2	31	SNAGA d.o.o. LJUBLJANA	9	19	SIMBIO, d.o.o.
3	5	MARIBORSKI VODOVOD, JAVNO PODJETJE, d.d.	10	18	NIGRAD d.d.
4	17	JAVNI HOLDING LJUBLJANA, d.o.o.	11	51	MARJETICA KOPER d.o.o. - s.r.l.
5	33	ENERGETIKA CELJE d.o.o.	12	49	KOMUNALA KRANJ, javno podjetje, d.o.o.
6	47	VODOVOD-KANALIZACIJA d.o.o., JAVNO PODJETJE	13	25	JP VODOVOD KANALIZACIJA d.o.o.
7	7	JAVNO PODJETJE LJUBLJANSKI POTNIŠKI PROMET, d.o.o.	14	46	JP KOMUNALA BREŽICE
			15	38	JAVNO PODJETJE KOMUNALA d.o.o. SEVNICA
			16	13	KOMUNALA NOVO MESTO d.o.o.

KOSTAK, d. d.

SNAGA d.o.o. LJUBLJANA

10.30

MARIBORSKI VODOVOD, JAVNO PODJETJE, d.d.

11.50

JAVNI HOLDING LJUBLJANA, d.o.o.

10.40

ENERGETIKA CELJE d.o.o.

VODOVOD-KANALIZACIJA d.o.o. CELJE

10.50

12.00

JAVNO PODJETJE LJUBLJANSKI POTNIŠKI PROMET, d.o.o.

KOMUNALNO PODJETJE VELENJE

11.00

SIMBIO, d.o.o.

NIGRAD d.d.

11.10

MARJETICA KOPER d.o.o. - s.r.l.

12.10

KOMUNALA KRANJ, javno podjetje, d.o.o.

11.20

JP VODOVOD KANALIZACIJA d.o.o. LJUBLJANA

12.45

JP KOMUNALA BREŽICE

11.30

12.20

JAVNO PODJETJE KOMUNALA d.o.o. SEVNICA

KOMUNALA NOVO MESTO d.o.o.

11.40

### FINALE

13.15

### MALI FINALE

13.00

# Sistem tekmovanja - ženske

# GENERALNA SPONZORJA



- VODOVODNI PROGRAM
- KANALIZACIJSKI PROGRAM
- KOMUNALNI PROGRAM
- KOMUNALNA VOZILA
- ČIŠČENJE S SUHIM LEDOM
- SPREMLJANJE TOKOV ODPADKOV

eko **LUX**

verteks

- PRODAJA BAZENOV, SAVN IN SOLARNIH TUŠEV
- ČIŠČENJE KANALIZACIJE, GREZNIC, LOVILCEV MAŠČOB, OLJ IN NEVARNIH SNOVI ADR
- VARNOST PRI DELU & POŽARNA VARNOST
- PREGLED DELOVNE OPREME, OTROŠKIH IGRAL IN IGRISČ
- MERITVE ELEKTRO IN STRELOVODNIH INŠTALACIJ
- HIGIENA ŽIVIL IN HACCP SISTEM

# SPONZORJI



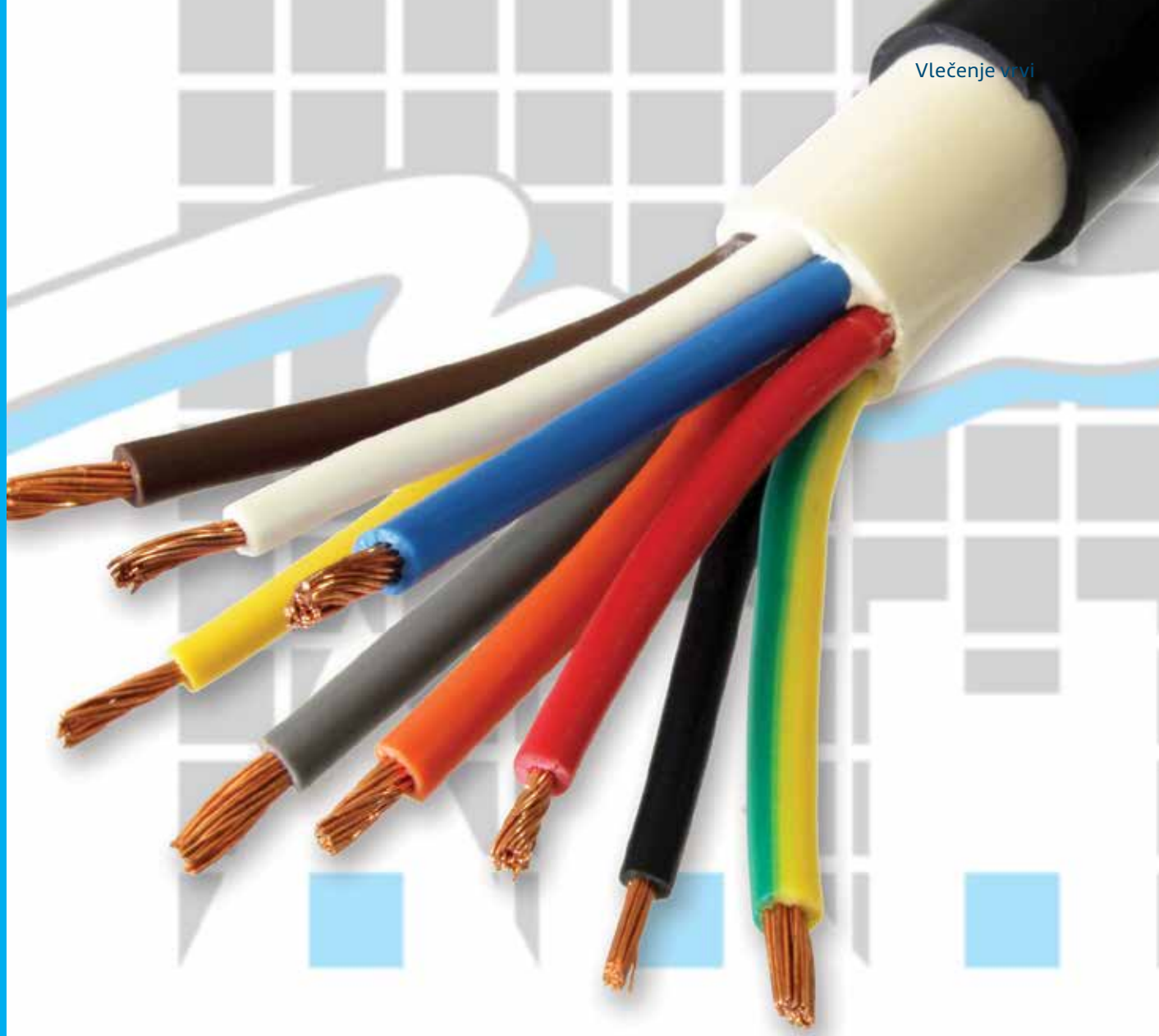

elektromehanika  
elektroinstalacije  
javna razsvetljava  
dvigala







**bdgs**<sup>®</sup>

information  
technology



E N E R G I J A



E N E R G I J A



**JORDAN**

učinkovita distribucija vode

**AquaLink**

Water network efficiency

**GRADBENA MEHANIZACIJA IN AVTOPREVOZNIŠTVO**

**LUŠTEK**

**MARKO LUŠTEK S.P., MEHANIZACIJA.LUSTEK@GMAIL.COM, GSM: 041/651-864**

SLOPAK

ŽIVIMO Z OKOLJEM.

**ŽARN** KRŠKO

**Masaže**

terapevtske & sprostitvene

aristotel.si

**Pedikure & manikure**

**Lycon depilacije**

**Nege obraza**

medicinske & estetske

**Polnila in Botox**

**Korekcija vek**

nekirurška blefaroplastika s plazmo

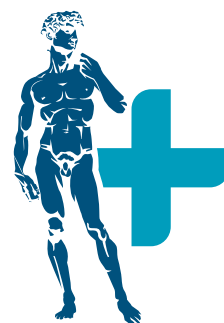

**ARISTOTEL**  
ZDRAVSTVENI CENTER



**betaplast**



družba za proizvodnjo komunalne opreme d.o.o.  
Povšetova ulica 6, 1000 Ljubljana, Slovenija  
Tel.: +368 (0) 1 520 – 8700, fax.: +386 (0) 1 520 – 8702  
prodaja@atrik.si, <http://www.atrik.si>



# AVTOLINE

ŠKODA





## Pametni daljinski nadzor vseh vrst zabojnikov za odpadke Zmanjšajte stroške odvoza smeti do 50%.

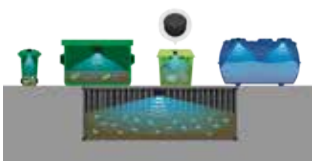

Iz pisarne spremljajte polnost zabojnikov za smeti. Napredni senzor, nadzoruje količino smeti in vam preko programske opreme (namizni računalnik ali pametni telefon) javlja nivo polnosti smetnjaka v realnem času. Na osnovi teh podatkov planirate odvoze. Odlična rešitev za oddaljena mesta, ekološki otoki... Za vse vrste merjenj (papir, steklo, tekstil, olja in ostale tekočine, .....



## Stalen nadzor - Predvidevajte - Analizirajte - Optimirajte



### BIOLOŠKE ČISTILNE NAPRAVE

- SBR sistemi
- pretočna biofiltrska/brez elektrike
- MBBR čistilna naprava
- MBR membranska čistilna naprava

### VODOVOD IN KANALIZACIJA

- Proizvodnja armatur in pribora za vodovod
- Prodaja materiala za vodovodne sisteme
- Prodaja materiala za kanalizacijske sisteme



### Fleksibilne cevi Wellmaster za globinske vodnjake.

Do 400 m cevi v enem kosu. Alternativa jeklenim togim cevem. Ogromen prihranek pri času in denarju.



Sistemi za zaščitno pršenje/namakanje  
raznih deponij, odlagališč, ipd.

[www.pametnizabojniki.si](http://www.pametnizabojniki.si)  
[www.cistilnenaprave-dezevnica.si](http://www.cistilnenaprave-dezevnica.si)  
[www.armex-armature.si](http://www.armex-armature.si)

# TIM-S



# 080 50 08

Prihranite in poskrbite

za čisto prihodnost!



Betonski izdelki



Biološke čistilne  
naprave

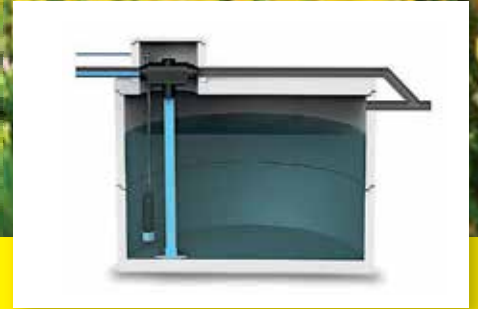

Zbiranje deževnice

[www.tims.si](http://www.tims.si)

[info@tims.si](mailto:info@tims.si)

TIM-S, Šentrupert 69, 8232 Šentrupert

# BIJOL





Vse za vodo.

Ekomot Artiče d.o.o. - Artiče 51c, SI-8253 Artiče  
tel. +386 7 452 10 40 - <http://www.ekomot.si>



TRILUČKE

SREMIČ - KRŠKO

*Oaza v objemu vinskih tret*



HOTEL - RESTAVRACIJA - KONFERENČNI CENTER

Prodoma d. o. o., Sremič 23, SI-8270 Krško

[www.trilucke.si](http://www.trilucke.si)



HOTEL & DOGODKI 041 300 110



RESTAVRACIJA 041 687 500



[info@trilucke.si](mailto:info@trilucke.si)



**CREINA**

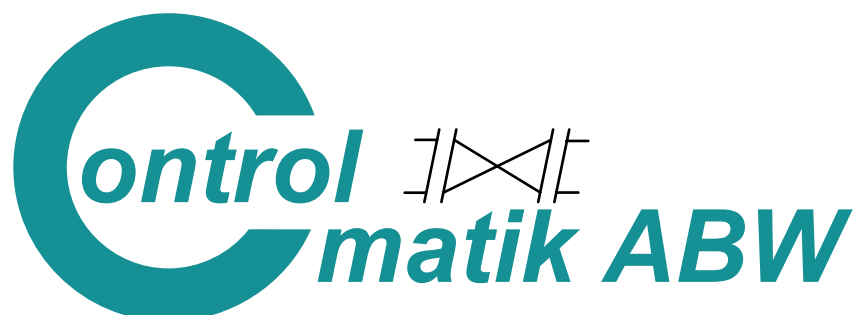

**Ekomunala d.o.o.**

**Šmartinska cesta 152G,  
1000 LJUBLJANA**

**T: 01 620 88 67**

**F: 01 620 88 68**

**info@ekomunala.si**

- veleprodaja materiala za zunanji vodovod in kanalizacijo – litoželezne armature, fazonski kosi, PE, PVC, duktilne, poliestrske cevi GRP in jaški,
- AVK zasuni, univerzalne spojke in armature
- male biološke čistilne naprave brez elektrike,
- naravni biološki preparat H2E NET - preprečuje neprijeten vonj v čistilnih napravah in greznicah
- MERUS obroči za preprečevanje nalaganja vodnega kamna, nastajanja korozije in mikrobiologije
- [www.ekomunala.si](http://www.ekomunala.si) Portal slovenskih komunal, ki zajema komercialne in ostale informacije s področja komunalne dejavnosti, javne razpise, cenike in ponudbo vodilnih slovenskih dobaviteljev na področju vodovoda in kanalizacije, borzo zalog odvečnega blaga, marketing, oglaševanje.



## Že več kot 15 let proizvajamo in nudimo:

- **kovinske kontejnerje** velikosti 5, 7, in 9m<sup>3</sup> za odvoz s samonakladalci
- **abrol kontejnerje** za prevoze z vozili z nadgradnjo za abrol sisteme velikosti od 10 do 40m<sup>3</sup>
- **avtomatske prekladalne postaje** za hitro, učinkovito praznjenje in stiskanje pripeljanih odpadkov. Odloženi odpadki potujejo skozi vsipni jašek v batno stiskalnico, ki odpadke stiska. Stisnjeni odpadki se zbirajo v zaprtih abrol kontejnerjih, ki se odpeljejo na deponijo in nadaljnjo predelavo.
- **vijačne oziroma polžne stiskalnice** avstrijskega proizvajalca, primerne za stiskanje smeti, papirja in kartona, lesenih palet in lesne embalaže ter PET embalaže. Za te stiskalnice smo ekskluzivni zastopnik za Slovenijo.

Za vse vijačne (polžne) in batne stiskalnice nudimo servisna in vzdrževalna dela.  
Letno proizvedemo več kot 400 različnih kovinskih kontejnerjev in raznih stiskalnic.

# BALAVTO



**Ellab**

avtomatizacija in daljinski nadzor

**Vodovod**

**Kanalizacija**

**Čistilne naprave**

*Enostavno in zanesljivo*

[www.ellab.si](http://www.ellab.si)



**Dobra klima.**



# surovina

CELOVITO OBVLADOVANJE ODPADKOV  
COMPREHENSIVE WASTE MANAGEMENT

Gorenje Surovina, d.o.o., Ulica Vita Kraigherja 5, SI-2000 Maribor



Električna vozila za prevoz oseb in blaga



Smetarske nadgradnje FARID



Kanalska cisternska vozila MORO KAISER



Biorazgradljive vrečke



Cestni pometalni stroji



Smetarske nadgradnje NOVARINI



**EXPRUM** d.o.o. Podjetje za distribucijo električnih vozil in komunalne opreme  
Celovška cesta 62, 1000 Ljubljana.  
Telefon 01 434 38 33, [info@exprium.si](mailto:info@exprium.si)



Oprema za zimsko službo

Zaporne lopute  
Nepovratne lopute in ventili  
Lovilniki nesnage  
Prirobnični zasuni  
Navojni zasuni  
Navrtni zasuni  
Hidranti  
Prosto pretočni podzemni hidranti



**IMP Armature d.o.o.**

Ljubljanska cesta 43  
1295 Ivančna Gorica, Slovenija

T: +386 (0)1 7887 300  
F: +386 (0)1 7887 328

E: [info@imp-ta.si](mailto:info@imp-ta.si)  
[www.imp-ta.si](http://www.imp-ta.si)



**imagine**.si  
software  
imagine there is *no* limits...

## Trajnostno naravnana in edina neodvisno revidirana shema v Sloveniji z R&R kapacitetami



Del skupine Alba,  
največje mednarodne  
sheme za zbiranje  
odpadkov.

- Kakovostne rešitve na področju odstranjevanja, recikliranja in ponovne uporabe odpadnih surovin.
- Svetovanje pri pripravi okoljskih strategij in načrtov za ravnanje z odpadnimi produkti v skladu z zakonodajo.
- Sodelovanje in pomoč pri uvajanju konceptov krožnega gospodarstva.

E: [info@interseroh-slovenija.si](mailto:info@interseroh-slovenija.si)  
W: [www.interseroh-slo.si](http://www.interseroh-slo.si)  
T: +386 (0) 1 560 91 50



# JUST KOM

PARTNER SKUPINE ZOELLER





# 4BUILD

managing construction projects



**Inštitut za rudarstvo, geotehnologijo in okolje**  
Slovenčeva 93, 1000 Ljubljana  
Tel.: 01 560 36 18, [info@irgo.si](mailto:info@irgo.si)

## ZA VAS LAHKO IZVEDEMO NASLEDNJE STORITVE:

- Zajem podzemne vode ter reaktivacija in čiščenje obstoječih vrtin
  - Projektiranje in izvedba vrtin, piezometrov, vodnjakov
  - Projektiranje izrabe geotermalne energije
    - Monitoring podzemnih voda
- Hidrogeološki elaborati, analize tveganja za onesnaženje podzemne vode
- Izdelava dokumentacije za pridobitev: OVD, OVS, vodnega dovoljenja
  - Izdelava okoljskih poročil in presoj vplivov na okolje
  - Izdelava projektov za sanacijo plazov
  - Izvedba geomehanskih preiskav
  - Zaščita gradbenih jam

**Že več kot 50 let** ustvarjamo strokovno dovršene, zanesljive in inovativne projekte, ki presegajo naročnikova pričakovanja

# K KARIERA



OD LETA 1928

TAKO LAHKOTEN  
IN ŽIVAHEN!

*Cviček s tradicijo.*

— ∞ —

V Dolenjskem vinorodnem okolišu je doma Klet Krško, ki že od leta 1928 navdušuje s kakovostnimi in vrhunskimi vini in je hkrati največje domovanje najboljšega CVIČKA PTP.

[www.klet-krsko.si](http://www.klet-krsko.si)

MINISTER ZA ZDRAVJE OPOZARJA:  
PREKOMERNO PITJE ALKOHOLA ŠKODUJE ZDRAVJU!

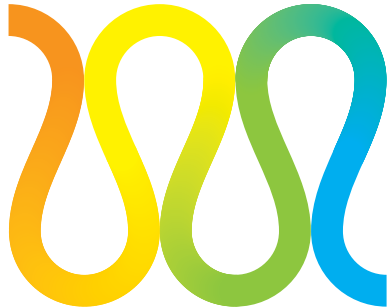

KOMUNALA  
TREBNJE d.o.o.

KROVSTVO • TESARSTVO • KLEPARSTVO  
TRŠINAR



Krška cesta 4b, 8311 KOSTANJEVICA NA KRKI

**tel.: 07/30 81 448, fax 07/30 81 457, gsm: 041 651 435**

**[www.krovstvo-trsinar.si](http://www.krovstvo-trsinar.si). [kt.trsinar@siol.net](mailto:kt.trsinar@siol.net)**



info@n-a.si | www.n-a.si

Kvaliteta, na katero lahko računate.



*Petre*

ŠOTORI - HALE - ODRI

**P**

TELEFONIJA

**WWW.PRIMO.SI**

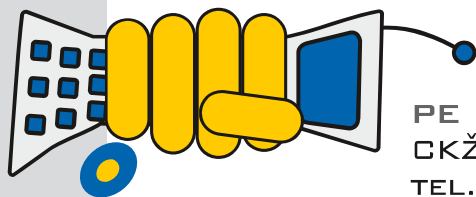

PE KRŠKO

CKŽ 5, 8270 KRŠKO

TEL.: 07/490 1 450

GSM: 031/621 622

FAX: 07/490 1 451

E-MAIL: KRSKO@PRIMO.SI

PE SEVNICA

PLANINSKA 8, 8290 SEVNICA

TEL.: 07/816 5 816

GSM: 041/400 319

FAX: 07/816 5 815

E-MAIL: SEVNICA@PRIMO.SI

**PROVAR**<sup>d.o.o.</sup>

*Ker delo potrebuje varnost*

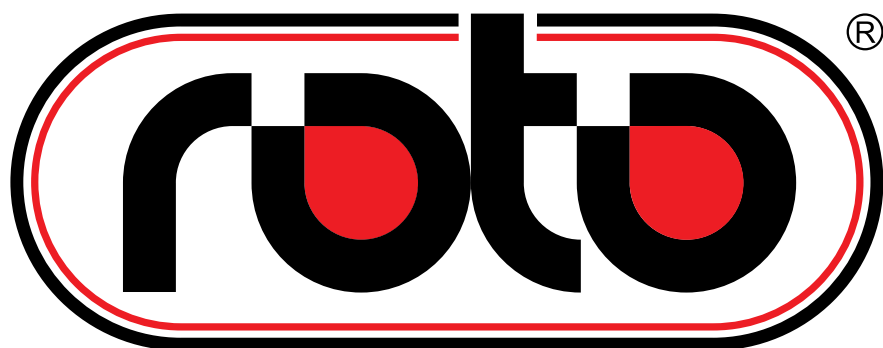



**SVET STROJEV**

---



**TelekomSlovenije**



*domišljene rešitve*

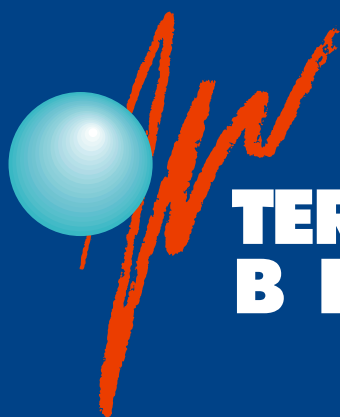

**TERMOELEKTRARNA  
BRESTANICA** d.o.o.





**www.Vilkoograd.com**  
*Specialne gradnje, podrtavanje in druge gradje d.o.o.*  
 tel.: +386(0)3 746 12 21    fax: +386(0)3 746 12 18    e-mail: info@vilkoograd.com

- MIKROTUNELIRANJE
- HORIZONTALNO VODENO VRTANJE Z RADIJSKIM USMERJANJEM
- HORIZONTALNO VODENO VRTANJE Z OPTIČNIM USMERJANJEM
- HORIZONTALNO VRTANJE BREZ USMERJANJEM
- ZABIJANJE PILOTOV
- NIZKE GRADNJE
- ZABIJANJE ZAGATNIC
- SANACIJE CEVOVODOV

**zagožen** v dotiku z vodo že 40 let

Vse za zunanji vodovod in kanalizacijo.

Stalna zaloga materialov.

Lani je naša hčerinska družba Aplast postala univerzalni pravni naslednik podjetja Minerva s 50 letno tradicijo na področju ekstruzije PE in PVC cevi.

Proizvajamo PE cevi za vodo, plin in kanalizacijo ( $\Phi 20$  do  $\Phi 630$ ), ter polietilenske rebraste cevi za zaščito AFLEX in PVC drenažne cevi za agromelioracijo ADREN.

**Spoznajte nas.**





## PLEČNIKOVA CVETLIČARNA

*Cvetlice so več kot nekaj lepega!*

Lahko so izraz ljubezni, spoštovanja, čaščenja ali spremljevalke žalovanja. Ponujamo vam širok izbor dnevno svežega rezanega cvetja, lončnic ter cvetličnih, žalnih in svečnih aranžmajev za vse priložnosti.



PLEČNIKOVA  
cvetličarna

**ODPRTO VSE DNI V TEDNU**  
Tomačevska 2a, 1000 Ljubljana  
t (01) 420 17 40 in (01) 420 17 90  
e info@plecnikova-cvetlicarna.si  
w www.plecnikova-cvetlicarna.si

## VRTOVI SPOMINA

*Ker želite vedno urejen grob!*

**Urejamo grobove. Z znanjem in spoštljivo skrbnostjo.**

Zaupajte nam svoje želje in opustite skrbi. Prepustite urejanje groba našim izkušenim vrtnarjem. Strokovno in z vso spoštljivostjo bomo vse uredili tako, da bo grob vselej pravi vrt spomina. Izberete lahko enkratno ureditev ali redno vzdrževanje groba. Za naročila in dodatne informacije povprašajte v Plečnikovi cvetličarni.

VRTOVI  
SPOMINA



Tomačevska 2a, 1000 Ljubljana  
t (01) 420 17 43  
e vrtnarstvo@zale.si  
w www.plecnikova-cvetlicarna.si

## KAMNOSEŠTVO ŽALE

*Kakovost, strokovnost in prijaznost!*

- izdelava nagrobnika po vašem načrtu – po naročilu,
- vrhunsko oblikovani nagrobniki, ki so jih oblikovali priznani slovenski oblikovalci in likovni umetniki in so izdelani iz tipičnih slovenskih kamnov,
- bogata izbira nagrobnih vaz in lučk,
- obnova vašega dotrajanega ali poškodovanega nagrobnika (čiščenje, brušenje, zamenjava poškodovanih delov),
- izdelava novega napisu na nagrobniku (klesanje črk, dobava in montaža kovinskih črk, simbolov, ipd.),
- obnova starih napisov na nagrobniku,
- izdelava novih robnikov ali obnova / čiščenje starih.



kamnoseštvo ŽALE

**ODPRTO:** ponedeljek: 7:00 – 16:00 / torek – četrtek: 7:00 – 15:00 / petek: 7:00 – 14:00  
Tomačevska 2a, 1000 Ljubljana  
t (01) 420 17 46  
e kamnosestvo@zale.si  
w www.kamnosestvo.zale.si

*Novo*

Spletna trgovina  
Plečnikove cvetličarne

**\*DOSTAVA\***

# ZMAS si

# E-CIKLIRAJ!

ZEOS



REPUBLIKA SLOVENIJA  
MINISTRSTVO ZA OKOLJE IN PROSTOR



**ANDOTEHNA** d.o.o.

PROIZVODNJA • INŽENIRING • TRGOVINA

## Ostali sponzorji

- ALPRO STORITVE, proizvodnja in prodaja plastičnih izdelkov, d.o.o.
- AVTOELEKTRIKA, ROBERT PIŠEK s.p.
- AVTOPREVOZNIK TOMAŽ FRANC SLUGA S.P.
- BRAMA, posredništvo in trgovina, d.o.o., Radovljica
- EKOSISTEMI družba za ekološke projekte, zbiranje in predelavo odpadkov, d.o.o.
- EPPS Elektronsko pismo Pošte Slovenije, d.o.o.
- GPI gradbeno projektiranje in inženiring, d.o.o. Novo mesto
- HOČEVAR AGRO TRGOVINA, d.o.o.
- INFOTIM RŽIŠNIK PERC informacijski sistemi d.o.o.
- INTERCOM CELJE trgovska družba d.o.o.
- KAMIOLAND, TRGOVINA IN STORITVE, D.O.O.
- KANT GRADBENA DELA NIKOLČKO TRAJKOV S.P.
- KONFEKCIJA \*MARJA\* MARIJANA PLEVNIK S.P.
- Kunst 1966, gostilna, d.o.o.
- MENET PLUS, informacijske tehnologije, d.o.o.
- MENINA proizvodnja pogrebne opreme
- MIPOT, proizvodnja in storitve, d. o. o.
- MONMETAL - VODOVODNE IN OGREVALNE NAPELJAVE- OŠTIR JOHANNES, S.P.
- MV BIRO PROJEKTIRANJE, NADZOR, INŽENIRING, MARIJA VLAHUŠIČ S.P.
- PACEK kemična čistilnica in pralnica d.o.o.
- POGREBNE STORITVE BLATNIK, pokopališke storitve, d.o.o.
- POGREBNE STORITVE IN CVETETLIČARNA ŽIČKAR, MARKO ŽIČKAR S.P
- POTOVAR PODJETJE ZA TRGOVINO, TRANSPORT, TURIZEM IN STORITVE, D.O.O.
- POŽUN d.o.o., gradbeništvo, inženiring
- Projektiranje in avtomatizacija, Božidar Ropret, s.p.
- RECIKEL, DRUŽBA ZA RAVNANJE Z ODPADNO EMBALAŽO, D.O.O.
- RUDAR SENOVO poslovanje z nepremičninami, gradnje, storitve in trgovina Senovo d.o.o.
- SAX - DEJAN STANIČ S.P.
- SGP GRADIMOR, gradbeništvo, d.o.o.
- SL - INŽENIRING INVESTICIJSKI IN IZVAJALSKI INŽENIRING BORŠT D.O.O.
- ŠUMI BONBONI proizvodnja in prodaja bonbonov d.o.o.
- T & M TEAM prevozi in trgovina, d.o.o.
- TRGOVINA DELMAR, ALOJZ MAVSAR s.p.
- VIBOR podjetje za trgovino in proizvodnjo d.o.o. Ljubljana
- VIP TEHNIKA trgovsko in storitveno podjetje d.o.o.
- ZAVAROVALNICA TRIGLAV, D. D. OBMOČNA ENOTA KRŠKO
- PETROL, Slovenska energetska družba, d. d. Ljubljana







komunaliada2017.si