



Zbiranje in uporaba deževnice

*Rezervoarji za pitno vodo
Elementi za ponikalnice
Zadrževanje meteornih voda*



Rezervoarji

Filtri

Črpalke

Jaški za zbiranje studenčnice

Ponikalni elementi

Zadrževalni rezervoarji

Dodatna oprema

Deževnica

Grafovi kupci po celem svetu, dnevno prihranijo 183 milijonov litrov dragocene pitne vode. Deževnica je uporabna posoda, kjer ni potrebe po pitni vodi. Z deževnico lahko nadomestite do 50 % pitne vode.

Bodite pametni in uporabljajte brezplačno deževnico. Prihranite pri mesečnih stroških.



Z uporabo deževnice lahko prihranite do 50 % pitne vode.

Pitna voda postaja zelo draga. V zadnjih 20-ih letih se je glede na odstotke podražila več kot vsa goriva. Cene bencina so se v tem obdobju dvignile za cca. 150 odstotkov, cena pitne vode pa za kar 350 odstotkov. Z okoli 130 litrov porabe vode na dan po osebi je to kar precejšen strošek in velika obremenitev za okolje. Vedeti moramo, da v današnjih časih pitna voda do naših pip ne priteče sama od sebe. Za zmanjšanje porabe pitne vode in s tem zmanjšanje mesečnih stroškov ter zmanjšanje obremenjevanja okolja lahko tudi mi marsikaj storimo. Z uporabo deževnice za splakanje WC školjk, pranje perila, pranje avtomobila in zalivanje vrta prihranimo do polovice dragocene pitne vode, ne da bi pri tem trpelo naše udobje.

Uporaba pitne vode

| | |
|------------------|------|
| tuširanje | 39 L |
| pomivanje posode | 8 L |
| umivanje | 8 L |
| kuhanje/pitje | 3 L |
| ostalo | 6 L |

Uporaba deževnice

| | |
|----------------------------|------|
| WC kotlički | 39 L |
| pranje perila | 15 L |
| zalivanje vrta | 9 L |
| pranje avtomobila/čiščenje | 3 L |

Vse za dobro kvaliteto vode.

Večina gospodinjstev še vedno uporablja dragoceno pitno vodo za WC kotličke, pranje perila ali zalivanje vrta. Z enostavno vgradnjo podzemnega rezervoarja npr. CARAT ali PLATIN ter dodatne opreme, pridobite enostaven ter cenovno ugoden sistem za uporabo deževnice. Glede na vedno višjo ceno vode se vam nakup hitro povrne. Upoštevajte tudi nove prispevke, ki so nam jih začela zaračunavati komunalna podjetja kot prispevek za padavinske vode. Za normalno delujoč sistem potrebujete: rezervoar (pohoden ali povezen) s teleskopskim pokrovom, ki je poravnan s terenom, filter preko katerega se deževnica, preden le-ta vstopa v rezervoar očisti ter črpalko za distribucijo vode do porabnikov. Rezervoarji so dovolj močni, da jih lahko ob pomanjkanju prostora na vrtu vgradimo tudi v parkirišče ali dovozno pot. Še več informacij o sistemih za deževnico, poiščite na internetni strani:

www.cistilnenaprave-dezevnica.si. Tu si lahko izračunate tudi primerno velikost vašega rezervoarja.



Podjetje GRAF
Več kot 50 let
tradicije in
izkušenj

Enostavna priključitev ter izvedba.

Priključitev dveh največjih porabnikov pitne vode, WC kotlička in pralnega stroja na sistem za izrabo deževnice, priporočamo vsem novo graditeljem in vsem, ki se lotevajo večjih gradbenih posegov v hiši (prenova kopalnic ipd.). Za uporabo deževnice v hiši je potrebna namestitve dvojnih cevovodov do porabnikov. Za tiste, ki pa želijo uporabljati vodo samo za zalivanje, pranje avtomobila in čiščenje okrog hiše, pa poleg namestitve rezervoarja z vgrajenim filtrom in npr. potopnim črpalščem ponujamo tudi elemente za enostaven in udoben odjem vode kjerkoli na vrtu.



Na naši internetni strani si v zavijku video oglejte prikaz sistemov za zbiranje in uporabo deževnice.



Deževnica

Nekaj nasvetov in odgovorov na najbolj pogosta vprašanja.

Grafovi kupci po celem svetu dnevno prihranijo 160 mio. litrov dragocene pitne vode.

Iz katerih komponent mora biti sestavljena naprava za izkoriščanje deževnice?

Za namakanje vrtov zadostuje že enostavna in cenovno ugodna rešitev. Če imate velik vrt z večjo potrebo po vodi ali pa želite deževnico izkoristiti tudi v hiši, je priporočljiva vgradnja podzemne naprave (na primer Carat paket za hišo in vrt). Uporabiti je treba tudi filter. Za odvzem vode iz rezervoarja je potrebna črpalka, ki se nahaja v vrtu poleg rezervoarja ali s start-stop-avtomatiko v rezervoarju ali v hiši.

Sistemi za uporabo v hiši potrebujejo hišna črpališča, ki uporabnike preko drugega omrežja (dvojni cevovodi) oskrbujejo z deževnico. Če je rezervoar slučajno prazen, hišno avtomatsko črpališče s preklopom na omrežje samodejno oskrbuje sistem s pitno vodo. Za najboljšo kakovost vode je priporočljiva uporaba finega filtra (mikro filter) z povratnim izpiranjem. Možno pa je vgraditi tudi cenejše črpališče (npr. Kreisel, Integra...) brez avtomatskega preklopa med deževnico in pitno vodo. V tem primeru pa je ob izpraznjenem rezervoarju potreben ročen preklon preko ventilov, ki jih imate vgrajene v hiši. Vsa črpališča imajo zaščito pred suhim tekom.

Ali deževnica v rezervoarju ostane sveža?

Podzemni rezervoar je primeren za shranjevanje deževnice, ker ga zemlja ščiti pred svetlobo in povišano toploto. Temperatura vode iz rezervoarja celo leto znaša samo 8 do 12 °C. Zaradi teme in temperature se ne morejo tvoriti alge in mikroorganizmi. Tako je zagotovljena stalna kakovost vode. Na kvaliteto vode pa vpliva tudi pravilna izbira velikosti rezervoarja (izdelajte si preračun na naši strani). Tudi pri nadzemni postavitvi rezervoarja za zbiranje deževnice pazite, da je ta čim bolj neprepusten za svetlobo. Močnemu segrevanju vode se izognete tako, da rezervoar postavite na lokacijo, kjer je zaščiten pred svetlobo in previsoko temperaturo (senčna lega).

Kako velik mora biti rezervoar za zbiranje deževnice?

Velikost za zbiranje deževnice je načeloma odvisna od treh dejavnikov:

1. krajevnih padavin, 2. površine za prestrezanje deževnice v hiši, 3. potrebe po deževnici. Ustrezno velikost rezervoarja lahko enostavno izračunate na naših internetnih straneh www.cistilnenaprave-dezevnica.si ali na strani 35 tega kataloga.

Ali lahko perilo brez pomislekov perem z deževnico?

Deževnice, ki ne vsebuje apnenca, ima v primerjav s trdo vodovodno vodo jasne prednosti. Z uporabo mehke deževnice porabite manj pralnega praška - uporaba mehčalca in sredstva za odstranjevanje vodnega kamna pa je samo še preteklost. Tako dosežete boljše rezultate pranja in varujete okolje. Bakterije zaidejo v pralni stroj predvsem preko umazanega perila in ne deževnice. Nekateri proizvajalci pralnih strojev za najboljše rezultate pranja celo priporočajo uporabo deževnice.

Kako pogosto moram čistiti napravo za izkoriščanje deževnice?

Rezervoarje za zbiranje deževnice s filtrom, dušilnim dotočnim nastavkom in pretočnim sifonom je treba očistiti vsakih 5 do 8 let. Na dnu rezervoarja se sčasoma tvori usedlina, ki pa je zelo pomembna za kakovost vode in bi jo s prepogostim čiščenjem uničili. Reden pretok deževnice preko pretočnega sifona čisti plavajoče snovi na površini vode (na primer cvetni pelod). Rezervoarje za zbiranje deževnice, ki so priključeni na kanalizacijo, je pred škodljivimi vplivi treba dodatno zaščititi z zaporo pred neprijetnimi vonjavami in zaščito pred malimi živalmi. Kako pogosto je treba čistiti filter, je odvisno od tipa filtra in krajevnih danosti. Samočistilni GRAF filter Optimax-Pro je načeloma treba pregledati in po potrebi očistiti manjkrat kot ostale filtre.



Sestavni deli sistema za zbiranje in uporabo deževnice

Kaj potrebujete za zbiranje in uporabo deževnice. Iz katerih elementov je zgrajen sistem. Sistem je zasnovan modularno. Z izbiro posameznih komponent si zgradite individualen sistem za deževnico.

Izberite velikost rezervoarja

Povozni rezervoar CARAT (12,5 t)



Mere v mm za CARAT

Volumen Š x V x D
2700 L 1565 x 2010 x 2080
3750 L 1755 x 2200 x 2200
4800 L 1985 x 2430 x 2280
6500 L 2190 x 2710 x 2390

Povozni rezervoar CARAT XL in XXL (12,5 t)



Mere v mm za CARAT XL

Volumen Š x V x D
8500 L 2040 x 2695 x 3500
10000 L 2240 x 2895 x 3520

Mere v mm za CARAT XXL

Volumen Š x V x D
16000 L 2500 x 2915 x 4660
26000 L 2500 x 2915 x 7045
36000 L 2500 x 3160 x 9430
46000 L 2500 x 3160 x 11815

Tudi večje prostornine do 102000 L

Povozni rezervoar PLATIN (3,5 t)



Mere v mm za PLATIN

Volumen Š x V x D
1500 L 1250 x 1015 x 2100
3000 L 2100 x 1050 x 2450
5000 L 2300 x 1265 x 2890
7500 L 2250 x 1565 x 3600

Izberite pokrov

Teleskopski pokrov
MINI - pohoden 150 kg
notranji premer 600 mm
zunanji premer 780 mm
višina 360 mm



Teleskopski pokrov
MAXI - pohoden 150 kg
notranji premer 600 mm
zunanji premer 850 mm
višina 476 mm



Teleskopski pokrov
MAXI - LTŽ povezen 12,5 t
notranji premer 600 mm
zunanji premer 850 mm
višina 476 mm



Litoželezni pokrov 12,5 t
za komb. s pokrovom
MINI ali MAXI
notranji premer 600 mm
zunanji premer 738 mm
višina 40 mm



Podaljševalni kos za
CARAT ali PLATIN
višina 300 mm



Izberite filter

Paket št. 1 s kombinacijo
zunanjih filter jaškov



Paket št. 2 UNI-3



Paket št. 2 SUBSTRAT



Paket št. 3
OPTIMAX PRO



Paket št. 2
PLATIN



Paket št. 3
MINIMAX PRO



Sestavni deli sistema za zbiranje in uporabo deževnice

Kaj potrebujete za zbiranje in uporabo deževnice. Iz katerih elementov je zgrajen sistem. Sistem je zasnovan modularno. Z izbiro posameznih komponent si zgradite individualen sistem za deževnico.

Izberite črpalko

Črpalka INTEGRA-INOX z avtomatiko
P=0,6kW, Pmax=4,0 bar
Qmax=3000 L/h



Črpalka KREISELz avtomatiko
P=0,8kW, Pmax=4,8 bar
Qmax=4800 L/h



Črpalka KSB - 25/4 z avtomatiko
P=0,8kW, Pmax=4,3 bar
Qmax=4200 L/h



ČRPALNA POSTAJA KSB
s preklopom in avtomatiko
P=0,8kW, Pmax=4,3 bar
Qmax=4200 L/h



Črpalna postaja EcoSmart
P=90 W, Pmax=2,8 bar, Qmax=1020 L/h
100-240V AC, 12V DC, solar 24V



ČRPALNA POSTAJA
AQUA-CENTER-SILENTIO
s preklopom in avtomatiko
ter dig.merilcem nivoja vode
P=0,8kW, Pmax=4,3 bar
Qmax=4200 L/h



Izberite odjem vode

BOX-notranji za
vgradnjo v pokrov MAXI ali MINI
z gardena priklopom



BOX-zunanji za
vgradnjo kjerkoli
na vrtu. Z dvema
gardena ventiloma



Stebriček z lijakom
VENEZIA in ROMA



Stebriček s pipo
GRANIT
svetel ali temen



Stebriček s pipo
WOOD
svetel ali temen



Stebriček s pipo
RONDO
beige ali siv



Stebriček s pipo
INOX



Ročna NIHAJNA
črpalka - zelena



Izberite ponikalni sistem

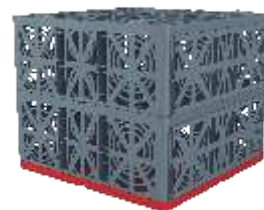

Ponikalni EcoBloc



Ponikalni tunel 300



Ponikalni tunel twin 600



Podzemni rezervoar za deževnico Carat

Povozni rezervoar Carat. Do 12,5 t skupne teže. Grlo rezervoarja vrtljivo. Grlo rezervoarja že serijsko z vsemi tesnili (5x fi 110 mm). Pripravljeno za montažo. Filtri se vgradijo v grlo. Nastavljiv pokrov, poravnan s terenom.

Rezervoar Carat je izdelan na največjem stroju na svetu za brizganje plastike.

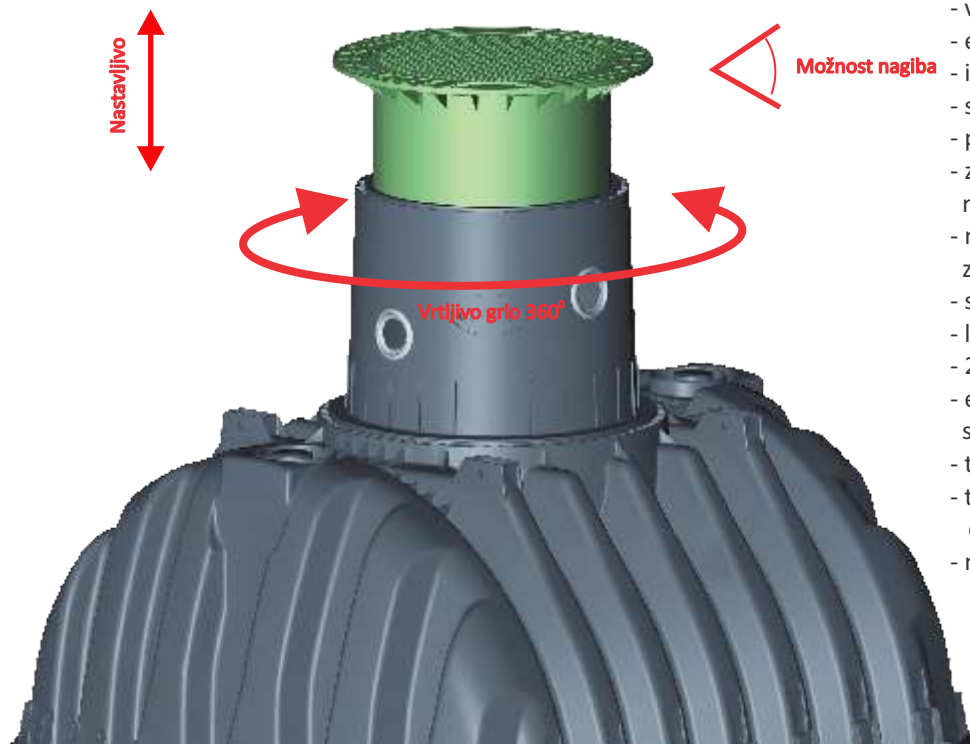

- na grlu rezervoarju so že vsa tesnila
- vsi priključki so standardno na grlu
- ni dodatnega vrtanja v rezervoar s katerim izgubite prostornino rezervoarja
- vsi spoji potesnjeni do zgornjega roba
- enostavna poravnava pokrova s terenom
- izjemno visoka stabilnost rezervoarja
- stabilen tudi v visoki talni vodi
- povozen do 12,5 t skupne teže
- zaradi tehnologije izdelave narejen izredno natančno
- material iz katerega je izdelan, primeren za deževnico, pitno vodo ali odpadno vodo
- s certifikatom za pitno vodo
- lahek za transport in vgradnjo
- 25 let garancije - velika varnost nakupa
- enostavna povezava več rezervoarjev med sabo
- testiran na PIA inštitutu v Nemčiji.
- test za nosilnost, vodotesnost ter ognjevarnost
- nasutje na hrbet rezervoarja do 1500 mm

4 stopenjski proces čiščenja deževnice zagotavlja visoko kvaliteto vode.

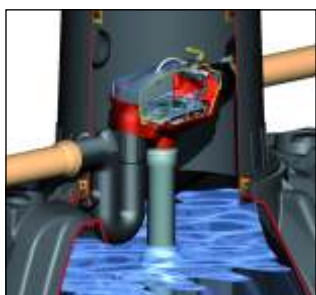

1. faza čiščenja
Prvo čiščenje deževnice poteka preko patentiranega filtrirnega sistema. Očiščena voda steče v rezervoar, umazanija in majhna količina vode pa v kanal. Podjetje GRAF ima na razpolago različne filtrirne sisteme za vsako situacijo.

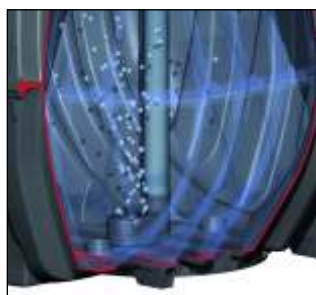

2. faza čiščenja
Da se majhni delci umazanije (< 0,35 mm) lahko usedejo na dno rezervoarja, dušilni dotočni nastavek filtrirano vodo dovaja na dno rezervoarja. Tako je preprečeno trajno vrtnčenje vode, v vodo na dnu rezervoarja pa je dodatno doveden še kisik. Tako voda vedno ostane čista in sveža.

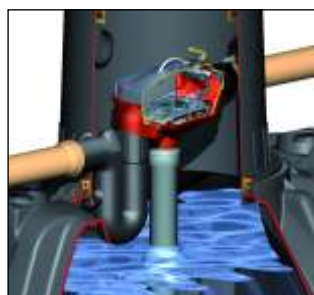

3. faza čiščenja
Delci umazanije, ki so lažji od vode (na primer cvetni pelod) na površini vode tvorijo plavajoč sloj. Pretočni sifon v rezervoarju pri pretoku vode ta plavajoč sloj odstrani. Redni pretok je tako zelo pomemben za dobro kakovost vode. Zelo pomembna je odločitev za primerno velikost rezervoarja.



4. faza čiščenja
Odvzem zbrane deževnice poteka preko plavajočega odvzema pod gladino vode v rezervoarju. Tukaj (približno 10 cm pod površino vode) je kakovost vode najboljša.

Podzemni rezervoar za deževnico Carat

Povozni rezervoar Carat. Do 12,5 t skupne teže. Grlo rezervoarja vrtljivo. Grlo rezervoarja že serijsko z vsemi tesnili (5x fi 110 mm). Pripravljeno za montažo. Filtri se vgradijo v grlo. Nastavljiv pokrov, poravnava s terenom.

Filter vgrajen v grlo rezervoarja.
Velik prihranek pri prostoru.
Enostavno čiščenje filternega dela.
Filtri so trajni. Po potrebi ga operete s čisto vodo. Prozoren pokrov filtra za lažjo kontrolo.

Vsa priključna mesta s tesnili so v grlu rezervoarja. Ni potrebe po vrtanju v telo rezervoarja in s tem zmanjševati volumen rezervoarja. S pripravljenimi priklopi v grlu ste kupili deklarirano prostornino rezervoarja.

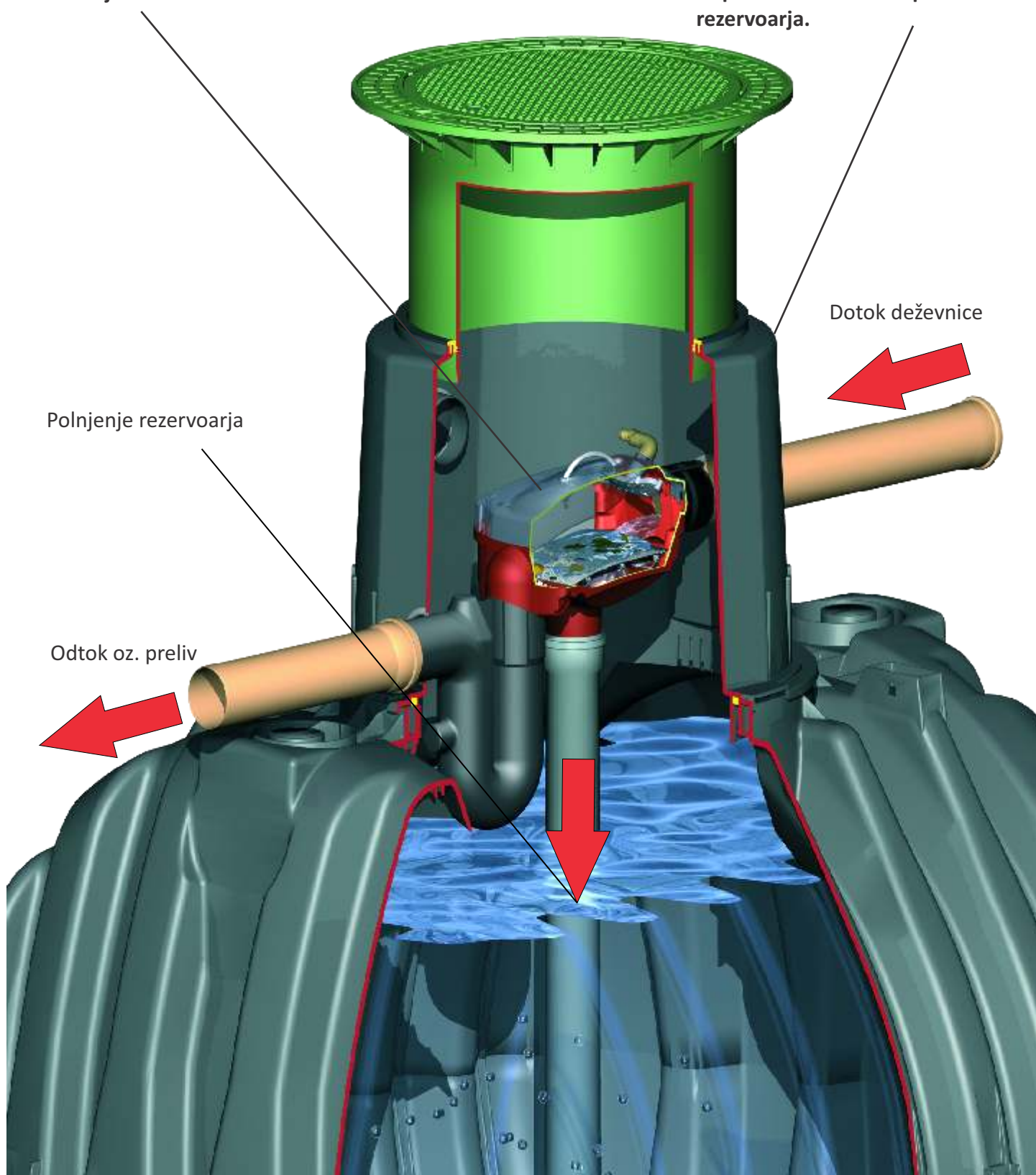

Podzemni rezervoarji CARAT, CARAT XL in CARAT XXL

Povozni do 12,5 t. skupne teže. Rezervoar Carat izdelan na največjem stroju na svetu za brizganje plastike. Nastavek rezervoarja je vrtljiv. Vsa tesnila za povezave že na rezervoarju. Z nastavljivim pokrovom.

Povozni rezervoar Carat

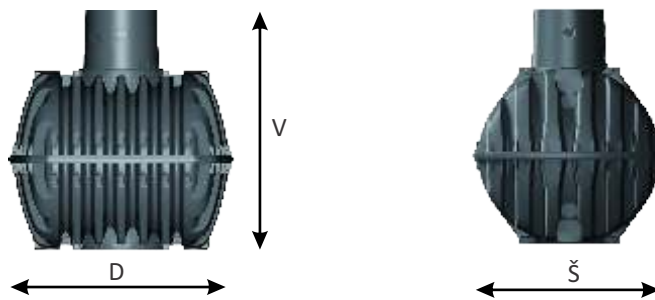

| Prostornina rezervoarja | Dolžina | Višina | Širina |
|-------------------------|---------|--------|--------|
| L | mm | mm | mm |
| 2700 | 2080 | 2010 | 1565 |
| 3750 | 2280 | 2200 | 1755 |
| 4800 | 2280 | 2430 | 1985 |
| 6500 | 2390 | 2710 | 2190 |

Povozni rezervoar Carat XL

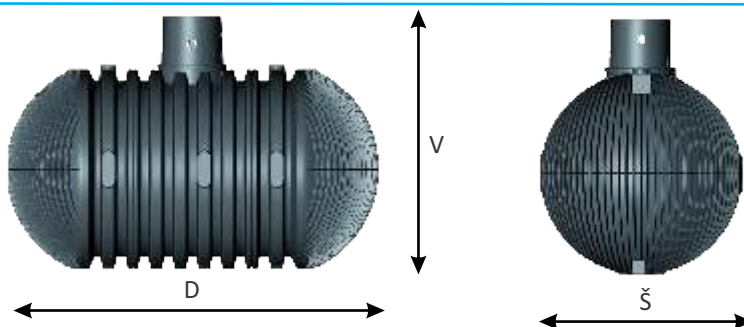

| Prostornina rezervoarja | Dolžina | Višina | Širina |
|-------------------------|---------|--------|--------|
| L | mm | mm | mm |
| 8500 | 3500 | 2695 | 2040 |
| 10000 | 3520 | 2895 | 2240 |

Povozni rezervoar Carat XXL

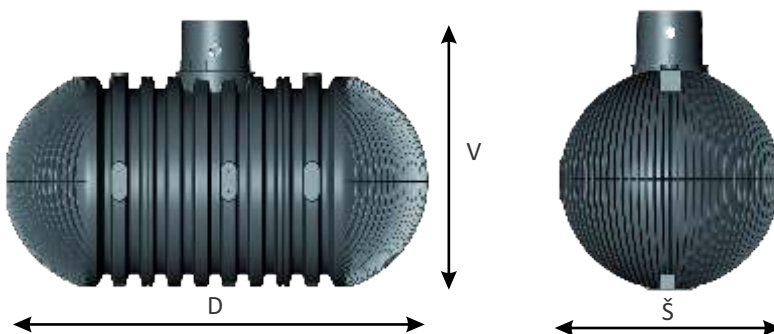

| Prostornina rezervoarja | Dolžina | Višina | Širina |
|-------------------------|---------|--------|--------|
| L | mm | mm | mm |
| 16000 | 4660 | 3160 | 2500 |
| 26000 | 7045 | 3160 | 2500 |
| 36000 | 9430 | 3160 | 2500 |
| 46000 | 11815 | 3160 | 2500 |

Povozni rezervoar Carat XXL
na voljo tudi do 102000 L

Podzemni rezervoarji Platin, Herkules, 1000 L

Nizek podzemni rezervoar Platin. Na rezervoarju vsa tesnila za povezave. Nizka globina vkopa. Stabilen v visoki talni vodi. Herkules je cenovno ugoden rezervoar za podzemno ali nadzemno postavitvev.

Povozni rezervoar Platin

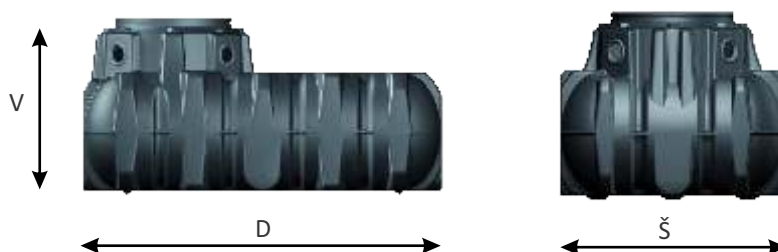

| Prostornina rezervoarja | Dolžina | Višina | Širina |
|-------------------------|---------|--------|--------|
| L | mm | mm | mm |
| 1500 | 2100 | 1015 | 1250 |
| 3000 | 2450 | 1050 | 2100 |
| 5000 | 2890 | 1265 | 2300 |
| 7500 | 3600 | 1565 | 2250 |

Rezervoar Herkules

Za podzemno ali nadzemno vgradnjo. Lahko pa ga postavite tudi v klet.



Jašek T-220



Cev DN 200 za povišanje

| Prostornina rezervoarja | Premer | Višina | Višina s cevjo za povišanje |
|-------------------------|--------|--------|-----------------------------|
| L | mm | mm | mm |
| 1600 | 1350 | 1600 | 2100 |



Podzemni rezervoar 1000 L

Vgradite ga lahko podzemno ali postavite v klet.



| Prostornina rezervoarja | Dolžina | Višina | Širina |
|-------------------------|---------|--------|--------|
| L | mm | mm | mm |
| 1000 | 1915 | 1100 | 930 |

Podaljšek rezervoarja 1000 L
fi 600 mm, višina 700 mm



Pokrovi in podaljški za rezervoarje

Pokrovi so nastavljivi. Po vgradnji so poravnani s terenom. V pohodni ali povozni izvedbi. Podaljški za rezervoarje, če potrebujete nižje vkopan rezervoar. S podaljški lahko dosežete 1,5 m nasutja na hrbet rezervoarja.



Izgled po vgradnji v zelenici.

Nastavljiv pokrov Mini do 150 kg

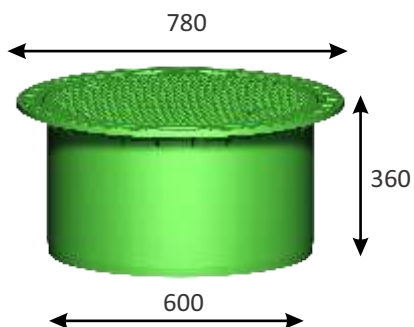

Nastavljiv pokrov Max do 150 kg

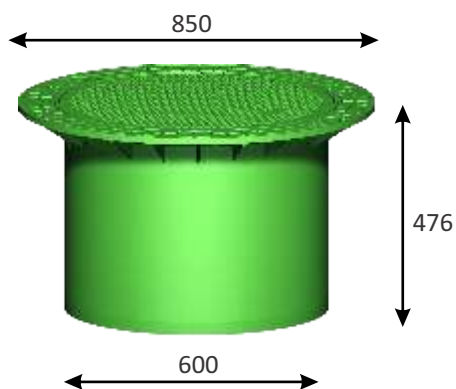

Nastavljiv pokrov Maxi - LtŽ do 12,5 t



Izgled po vgradnji v parkirišču.

Lito železen pokrov fi 600 mm 12,5 t za vgradnjo na nastavljiv pokrov Mini ali Maxi

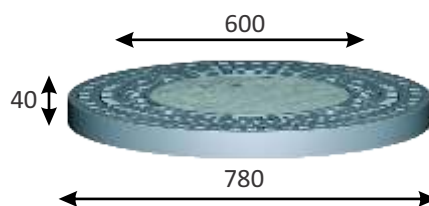

Vmesni kos-podaljšek rezervoarja Za rezervoar Carat ali Platin

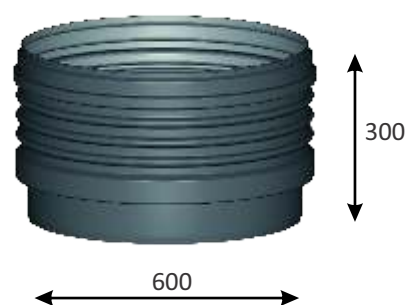

Vmesni kos-podaljšek rezervoarja Za rezervoar 1000 L. Možnost znižanja.



Filtri notranji. Za vgradnjo v grlo rezervoarja.

Zaradi vgradnje v rezervoar, velik prihranek pri prostoru. Samočistilna filtra Optimax Pro in Minimax Pro z izkoristkom vode več kot 95 %. Za površine do 350 m². Filtri so pralni. Priklop DN 100.

Filter Optimax Pro

Samočistilni filter z mrežico 0,35 mm. Možnost dogradnje čistilne enote za pranje filtrne površine. Pokrov filtra prozoren za lažjo kontrolo. Montaža brez orodja. Za Carat rezervoarje.

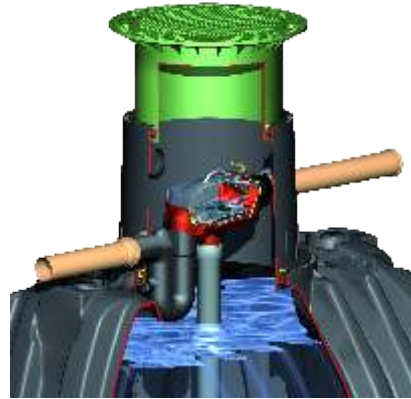
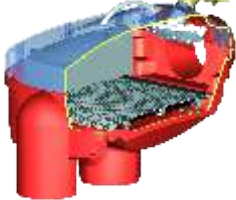

Filter Universal 3

Izvlečna košara z mrežico 0,35 mm. Montaža brez orodja. Enostavno čiščenje filtra s pomočjo izvlečnega pasu.

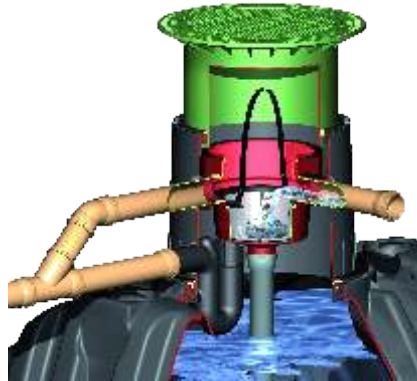

Filter Universal 3 Substrat

Izvlečna košara z mrežico 0,35 mm. Dodatno čiščenje škodljivih elementov preko adsorpcijskih filternih vložkov. Montaža brez orodja. Enostavno čiščenje mehanskega filtra s pomočjo izvlečnega pasu.



Filter Minimax Pro

Samočistilni filter z mrežico 0,35 mm. Možnost dogradnje čistilne enote za pranje filtrne površine. Pokrov filtra prozoren za lažjo kontrolo. Montaža brez orodja. Za Platin in Carat rezerv.

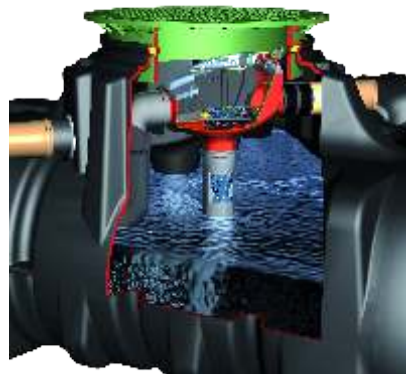

Filter Universal 2 Platin

Izvlečna košara z mrežico 0,35 mm. Montaža brez orodja. Filter se pritrdi pod pokrov rezervoarja s pomočjo prečke in nastavljive verige, ki sta v dobavi. Čiščenje filtra je enostavno.



Filter paket 3 Optimax Pro

Filter



Umirjevalni dotok za na dno rezervoarja



Sifon



Spanfix-manšeta za povezavo dotočne cevi in filtra



Filter paket 2 Universal 3

Filter



Umirjevalni dotok za na dno rezervoarja



Sifon



Spanfix-manšeta za povezavo dotočne cevi in filtra



Filter paket 2 Substrat

Filter



Umirjevalni dotok za na dno rezervoarja



Sifon



Spanfix-manšeta za povezavo dotočne cevi in filtra



Filter paket 3 Minimax Pro

Filter



Umirjevalni dotok za na dno rezervoarja



Sifon



Spanfix-manšeta za povezavo dotočne cevi in filtra



Filter paket 2 Platin



Sifon



Filter košara z nastavljivim nosilcem in nastavljivimi nosilnimi verižicami.

Filtri zunanji. Za vgradnjo pred rezervoar.

Za vgradnjo pred PE ali betonski rezervoar. Priključki DN 110 in DN 160 mm. Za površine do 750 m². V pohodni ali povozni izvedbi. Nastavljivi po višini. Izdelani iz nerjavnih materialov. Filtri so pralni.

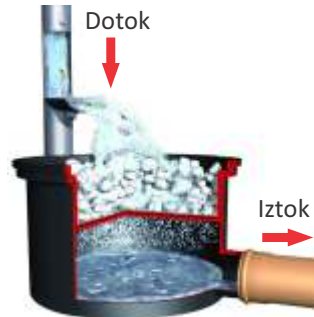

Filter s posodo za okrasno kamenje

- enostavna in učinkovita izvedba filtriranja
- cenovno ugodno
- za strehe do 175 m²
- priključek na iztoku DN 100
- montaža pod padno cev žleba
- iztok je pod zemljo
- v gornjo posodo lahko zložite okrasno kamenje
- premer filtra fi 500 mm
- višina filtra 340 mm

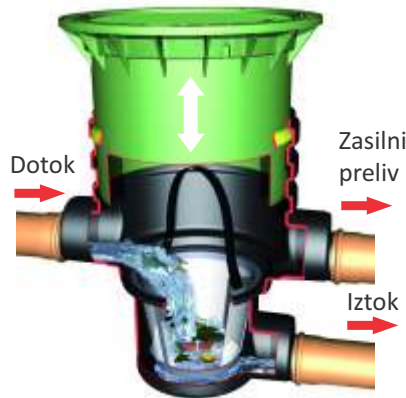

Zunanji filter Universal 3

- 100 % izkoristek vode
- mrežica filtra 0,35 mm
- nastavljiva višina od 600 mm do 1050 mm
- potesnjeno med ohišjem in nastavljenim pokrovom
- razlika med dotokom in iztokom 270 mm
- za površine do 350 m² na priključku DN 100
- za površine do 500 m² na priključku DN 150
- pokrov zaklenjen
- enostavno čiščenje filtra

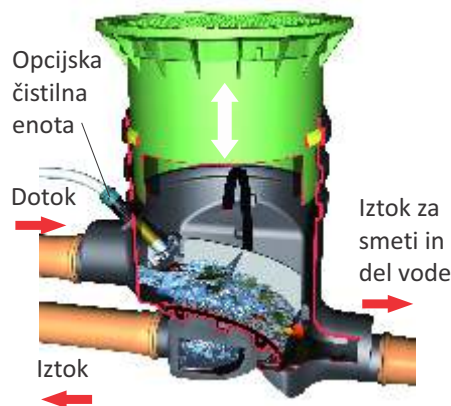

Zunanji filter Optimax

- več kot 95 % izkoristek vode
- mrežica filtra 0,35 mm
- nastavljiva višina od 580 mm do 1050 mm
- potesnjeno med ohišjem in nastavljenim pokrovom
- razlika med dotokom in iztokom 200 mm
- za površine do 350 m² na priključku DN 100
- za površine do 750 m² na priključku DN 150
- pokrov zaklenjen
- enostavno čiščenje filtra
- opsijska čistilna enota za pranje filtra

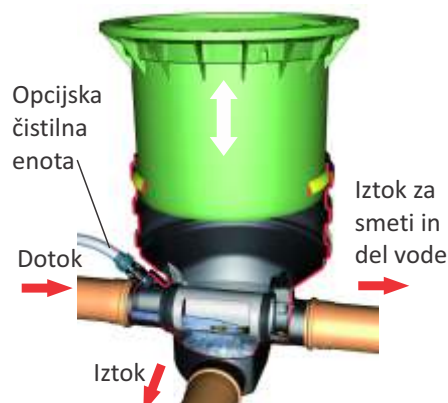

Zunanji filter Minimax

- več kot 95 % izkoristek vode
- mrežica filtra 0,50 mm
- nastavljiva višina od 485 mm do 955 mm
- potesnjeno med ohišjem in nastavljenim pokrovom
- razlika med dotokom in iztokom 100 mm
- za površine do 350 m² na priključku DN 100
- pokrov zaklenjen
- enostavno čiščenje filtra
- opsijska čistilna enota za pranje filtra

Filtri zunanji za velike površine

Za vgradnjo pred rezervoar ali pred vstopom v ponikalni sistem. Priključki DN 150 do DN 400 mm.

Za površine do 6000 m². V pohodni ali povozni izvedbi. Nastavljivi po višini. Izdelani iz nerjavnih materialov.

Zunanji filter Optimax-Industrijski



- več kot 95 % izkoristek vode
- mrežica filtra 0,35 mm
- nastavljiva višina od 733 mm do 1320 mm
- potesnjeno med ohišjem in nastavljivim pokrovom
- razlika med dotokom in iztokom 224 mm
- za površine do 750 m² na priključku DN 150
- za površine do 1500 m² na priključku DN 200
- pokrov zaklenjen
- enostavno čiščenje filtra
- opcijska čistilna enota za pranje filtra
- v pohodni ali povozni izvedbi
- samočistilen

Zunanji filter Universal 3-Industrijski

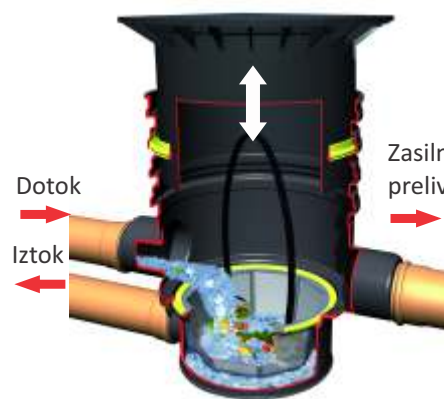

- 100 % izkoristek vode
- mrežica filtra 0,35 mm
- nastavljiva višina od 703 mm do 1270 mm
- potesnjeno med ohišjem in nastavljivim pokrovom
- razlika med dotokom in iztokom 229 mm
- za površine do 750 m² na priključku DN 150
- za površine do 1200 m² na priključku DN 200
- pokrov zaklenjen
- enostavno čiščenje filtra
- v pohodni ali povozni izvedbi

Zunanji filter XXL Optimax-Industrijski

Za površine do 6000 m². Vgradnja v PE ali betonski jašek

Filter se dobavi brez jaška.

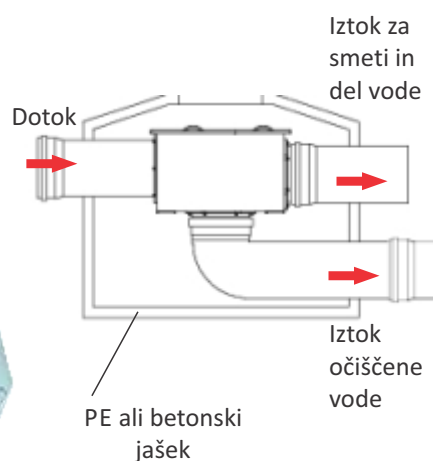
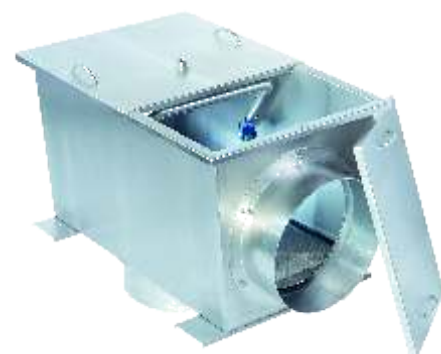

- več kot 95 % izkoristek vode
 - samočistilen
 - mrežica filtra 0,35 mm
 - razlika med dotokom in iztokom vode s smetmi je samo 40 mm
 - za površine do 3000 m² na priključku DN 300
 - za površine do 6000 m² na priključku DN 400
 - enostavno čiščenje filtra
 - že vključena čistilna enota za pranje filtra
 - za večje priključke pokličite
- MERE :
širina 675 mm, višina 780 mm, dolžina 1125 mm

Notranji Substrat filter. Za vgradnjo v rezervoar.

Več stopenjsko čiščenje. Adsorbpcija škodljivih elementov iz deževnice. Vgradnja v rezervoar, velik prihranek pri prostoru. Za površine do 150 m². Mehanski filter je pralen. Substrat filter vložke je potrebno menjati.



Sedaj lahko zbirate padavinsko vodo tudi z vašega dvorišča ali dovoza.

Vgradnja v grlo rezervoarja. Prihranek pri prostoru.

Lastnosti - opis

- odlična izbira za kombinacijo zbiranja deževnice in padavinskih voda z zaprtih površin v podzemni rezervoar
- odličen v kombinaciji za uporabo deževnice in ponikanja
- optimalna moč čiščenja potrjena na neodvisnem inštitutu v Nemčiji
- testirano na nemškem inštitutu DIBt
- zadrži olja in bencine
- do 96 % izkoristek vode
- mrežica mehanskega filtra 0,35 mm
- za površine do 150 m² na priključku DN 100
- enostavno čiščenje mehanskega filtra - pranje
- na 2-5 let zamenjava adsorpcijskega filtra
- pameten obvod adsorpcijskega filtra pri povečani hidravlični obremenitvi

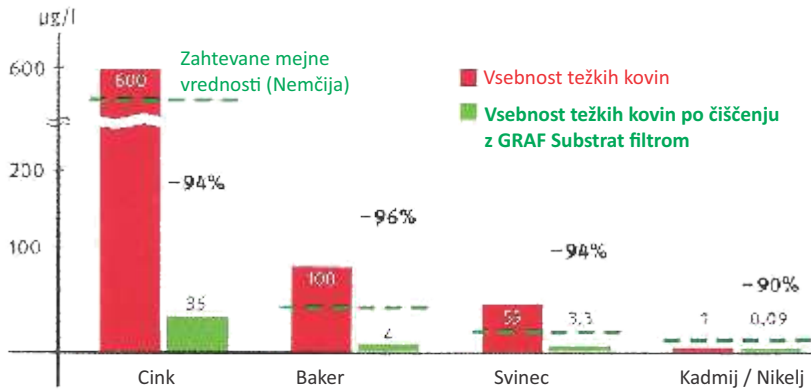

- 1 Rezervoar Carat
- 2 Nastavljiv pokrov v pohodni ali povozni izvedbi
- 3 Substrat filter - notranji
- 4 Umirjevalni dotok
- 5 Potopna črpalka z avtomatiko
- 6 Plavajoč sesalni odjem
- 7 Ponikalni sistem

Mehansko čiščenje

- 1 Efektivno zadrževanje umazanije s pomočjo vgrajenega mehanskega filtra z okencem 0,35 mm.

Adsorbpcija

- 2 Raztopljene strupene snovi se očistijo po postopku adsorbpcije, ko voda vstopa skozi poseben filter material nameščen v spodnjem delu filtra. Zamenjava filtra je potrebna na 2 do 5 let po začetku uporabe.

Sedimentacija

- 3 Mikro delci sedimentirajo v zbiralniku deževnice (Substrat filter-notranji) ali v predrezervoarju v kombinaciji s Substrat filtrom-zunanji.

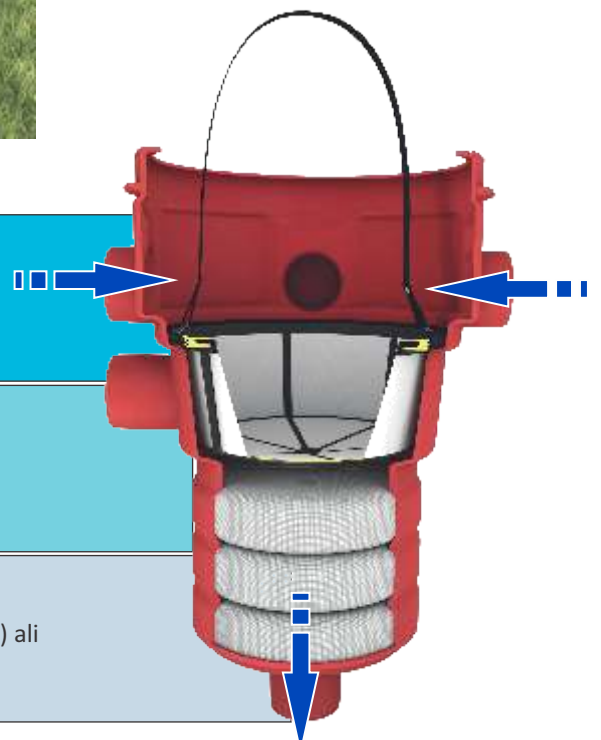

Zunanji Substrat filter. Vgradnja pred betonski ali PE rezervoar.

Več stopenjsko čiščenje. Adsorpcija škodljivih elementov iz deževnice. Vgradnja pred betonski ali PE rezervoar. Za površine do 150 m². Mehanski filter je pralen. Substrat filter vložke je potrebno menjati. Priklon DN 150.

Sedaj lahko zbirate padavinsko vodo tudi z vašega dvorišča ali dovoza.



Vgradnja pred vse betonske ali PE rezervoarje.

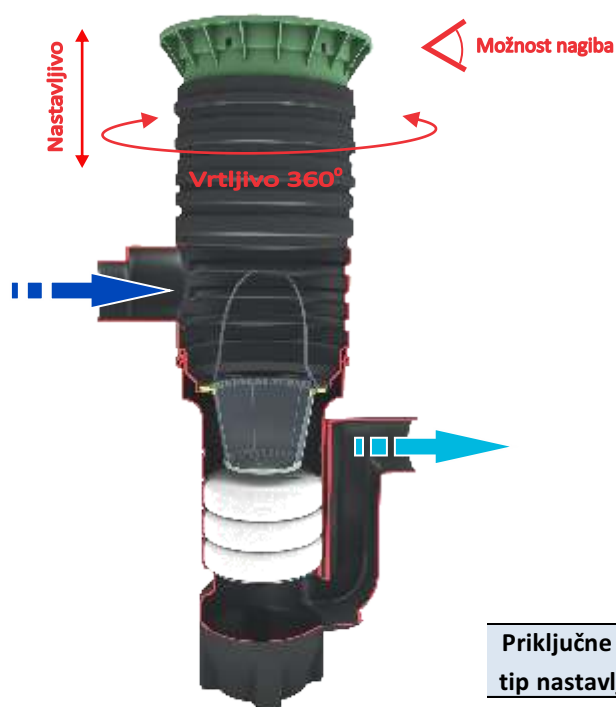

Lastnosti - opis

- odlična izbira za kombinacijo zbiranja deževnice in padavinskih voda z zaprtih površin v podzemni rezervoar
- odličen v kombinaciji za uporabo deževnice in ponikanja
- optimalna moč čiščenja potrjena na neodvisnem inštitutu v Nemčiji
- testirano na nemškem inštitutu DIBt
- stalno visok izkoristek zaradi konstantnega sušenja substrata
- zadrži olja in bencine
- do 96 % izkoristek vode
- mrežica mehanskega filtra 0,35 mm
- za površine do 150 m² na priključku DN 150
- nastavljiva vgradna globina
- enostavno čiščenje mehanskega filtra - pranje
- na 2-5 let zamenjava adsorpcijskega filtra

| Priključne mere glede na tip nastavljivega pokrova | Dotok DN 150 | Odtok DN 150 |
|--|--------------|----------------|
| Mini | 660 - 860 mm | 1095 - 1295 mm |
| Maxi | 660 - 960 mm | 1095 - 1395 mm |

Spodnja skica prikazuje eno od možnih postavitvev sistema, ki vključuje Substrat filter - zunanji

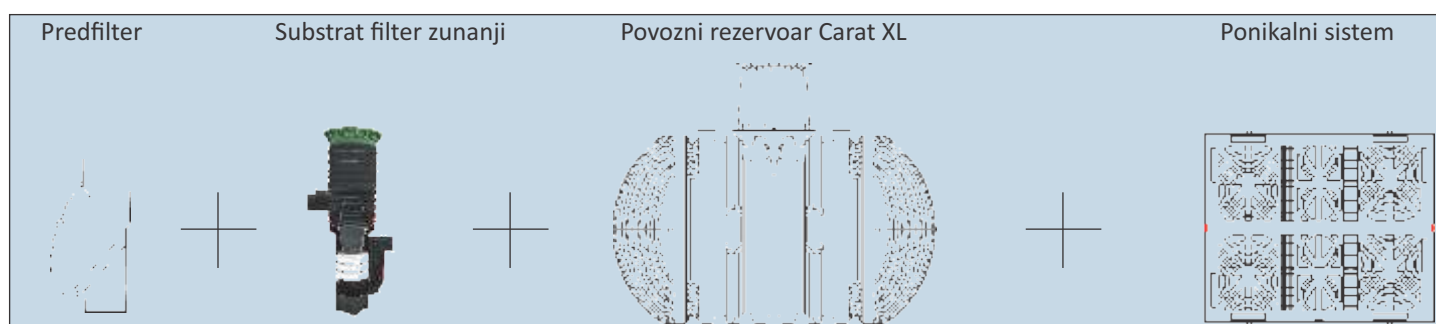

Dodatna oprema za Substrat filter notranji/zunanji

Nadomestne Substrat filter vreče (3 kos)



Nadomestna filter košara z ročajem



Prefilter-odstranjevalec listja v sivi ali rjavi barvi



Povezovalna manšeta Spanfix



Hišna črpališča s preklpom na komunalno vodo

Če zmanjka vode v rezervoarju, se sistem samodejno preklopi na dovod pitne vode. Ko se rezervoar napolni z deževnico ponovno preklopi na dovod vode iz rezervoarja. V sistemu vgrajena črpalka KSB.

Preklopno črpališče KSB 25/4

Sistem je izdelan po DIN 1988 / EN 1717

Preklopno črpališče KSB samodejno skrbi, da vam vode nikoli ne zmanjka. S pomočjo plovnega stikala, ki je vgrajeno v rezervoarju, dobi podatek, da je v rezervoarju z deževnico zmanjkalo vode in samodejno preklopi na dovod komunalne vode. Črpalka se ob uporabi vklopi samodejno, takoj ko začuti padec tlaka in izklopi, ko porabnika ni več. Z vgrajeno zaščito za suhi tek pa je onemogočena poškodba črpalke. Črpalka deluje tudi kadar je na dovodu pitne vode

Dobava zajema :

- črpališče s posodo
- tlačna kontrola z zaščito za suhi tek
- plovno stikalo z 20 m kabla in dvojnimi vtikačem
- stenski nosilec črpalke

Tehnični podatki:
moč 0,8 kW
hrup 55 dB(A)
max tlak 4,3 bar
max pretok 4200 l/h
max sesalna višina 6 m
max sesalna dolžina 15 m



Aqua-Center-Silentio in Aqua-Center-Silentio Press

Nadzorna enota z črpalko. V skladu z DIN 1988 in EN 1717

Nadzorna enota Aqua-Center-Silentio, skupaj s preklopno črpalko KSB samodejno skrbi, da vam vode nikoli ne zmanjka. S pomočjo v rezervoarju vgrajene merilne elektronike, enota dobi podatek, da v rezervoarju z deževnico primanjkuje vode in samodejno preklopi na dovod pitne vode. Ko je vode v rezervoarju ponovno dovolj, se samodejno vrne na porabo deževnice. LCD prikazovalnik prikazuje nivo vode. Preklopne točke je možno nastavljati poljubno. Z dokupom čistilne enote in avtomatike pa vam zna Aqua-Center tudi oprati filter, vgrajen v rezervoarju.

Tehnični podatki:
moč 0,8 kW
hrup 49 dB(A)
max tlak 4,3 bar
max pretok 4200 l/h
max sesalna višina 6 m
max sesalna dolžina 15 m

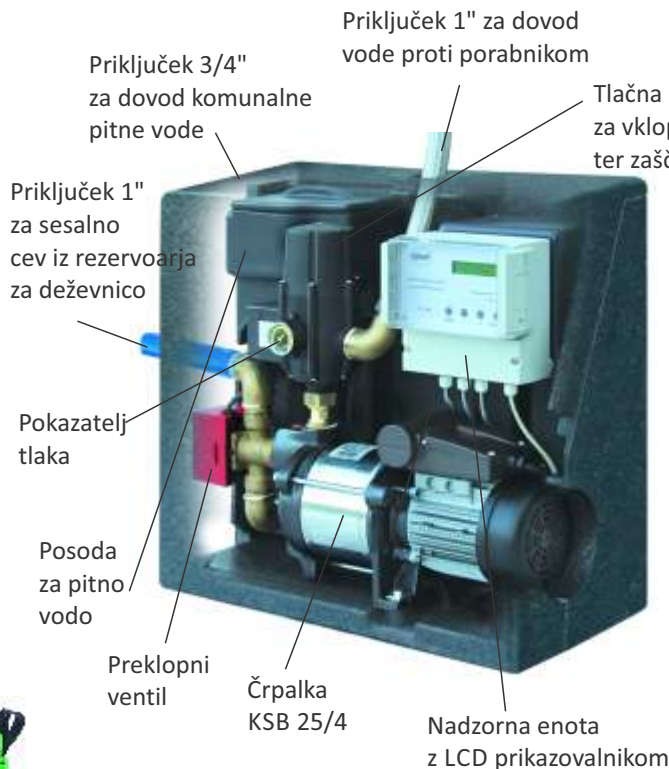

- Dobava zajema :
- črpališče KSB s posodo
 - tlačna kontrola z zaščito za suhi tek
 - nadzorna enota z digitalnim pokazateljem nivoja in nastavljivo možnostjo preklopa
 - merilna elektronika za vgradnjo v rezervoar z 20 m podatkovnega kabla
 - predpripravljeno za avtomatsko pranje filtra v rezervoarju (Optimax Pro ali Minimax Pro)
 - stenski nosilec črpalke

Pomožna črpalka 300A. Naročite, ko veste, da bo rezervoar oddaljen več 15 m od glavne črpalke.



Hišno črpališče s preklopom. 24V DC, 100-240V AC, 50-60 Hz, 90W

Nadzorna enota za upravljanje vašega sistema za deževnico. Če zmanjka vode v rezervoarju, se sistem samodejno preklopi na dovod pitne vode in obratno. Možnost uporabe s solarno energijo 24-voltna tehnologija.

Preklopno črpališče EcoSmart

Sistem je izdelan po EN 1717 / DIN 1988

GRAF EcoSmart enota je pameten sistem za upravljanje vašega sistema za deževnico. Nadzorna enota preverja in upravlja vse funkcije. Ko je vaš rezervoar za deževnico prazen oziroma je vodostaj prenizek, sistem GRAF EcoSmart samodejno preklopi na dovod pitne vode. Ko v rezervoar ponovno pride deževnica se sistem avtomatsko vrne na deževnico. Sistem zagotavlja, da vam nikoli ne zmanjka vode, tudi ob daljših sušnih obdobjih. Minimalna poraba pitne vode. Samo toliko, kot jo nujno potrebujete.



85% manjša poraba energije.

24V DC , 90-240V AC, 90 W

Z diaphragm črpalko, EcoSmart zagotavlja stalne prihranke.

Kontrolna enota vsebuje LED prikazovalnik delovanja naprave

Inovativen design EPP ohišja

Priključek 1/2" za dovod komunalne pitne vode

Tri potni ventil za preklon med deževnico in komunalno vodo, ko je rezervoar prazen

Tehnični podatki:
moč 90 W
hrup 50 dB(A)
max tlak 2,8 bar
max pretok 1020 l/h
max sesalna višina 5 m
max sesalna dolžina 12 m

24 V, več območno napajanje, kompatibilno po celem svetu

Visoko kvalitetne armirane, gibljive cevi 1/2" s hitrim priključkom proti porabnikom

Dodatni zasilni preliv na zadnji strani

Varčna diaphragm črpalka

Suha sesalna črpalka za varno delovanje. Ni potrebe po zalivanju ob prvem zagonu

Visoka zanesljivost delovanja. Z zasilnim prelivom po standardu EN 1717 in DIN 1988

Priključek 3/4" zasedalno cev iz rezervoarja za deževnico

- brez plovnega stikala v rezervoarju
- brez senzorja v rezervoarju
- pripravljeno za enostavno montažo
- spajanje s pomočjo hitrih spoj



Mains on tap (100-240 V AC, 50-60 Hz, 12 V DC)

Da vašemu sistemu za deževnico nikoli ne zmanjka vode. Minimalno dotakanje vode iz omrežja v rezervoar.

Lastnosti:

- cenovno ugodno
- majhna poraba komunalne vode
- hitro polnjenje (do 12 l/ min)
- majhno in kompaktno ohišje (218 x 277 x 95 mm), teža 0,6 kg
- skoraj neslišno delovanje
- možnost uporabe s solarno tehnologijo
- dovoljen tlak na vstopu pitne vode 4-5 barov

Kako deluje?

1. neprestano meri nivo vode
2. ko zazna kritičen nivo vode v rezervoarju za deževnico, dotoči minimalno količino pitne vode v rezervoar

Enostavna montaža!

- umerjanje merilca nivoja ni potrebno
- merilec nivoja je pripravljen takoj po montaži
- vsi priključki so izvedeni na sistem vtika
- hitra in enostavna montaža in demontaža



Inovativen design EPP ohišja

Priključek 36 mm 1 1/4" za dovod pitne vode v rezvoar

Visoka zanesljivost delovanja. Z zasilnim prelivom po standardu EN 1717 in DIN 1988



Kompaktno ohišje, ki se ga lahko namesti tudi pod pult.

Visoko kvaliteten solenoidni ventil - trajen in tih

Priključek 1/2" za dovod komunalne pitne vode (hitri spoj)



Črpalnišča za stanovanjsko in industrijsko uporabo



Avtomatska hišna črpalnišča vam nudijo vse. Samodejni vklopi in izklopi. Zaščita za suhi tek. Vse deluje. Pralni stroj, WC kotliček, zalivanje, pranje. Sistem DPA-IRM za večje potrebe vode v industriji ali poslovnih objektih.

Črpalna naprava DPA-IRM z dvojnim črpalniščem. Z merilcem nivoja vode in samodejnim preklpom med deževnico in komunalno vodo.



Dve samosesalni vertikalni črpalčki. Zamenljiv start levo/desno. Pri povečani porabi vode samodejen vklop druge črpalke. Vgrajena zaščita za suhi tek. Zaščita proti stanju pitne vode v napravi, ki je v skladu z vsemi standardi. Digitalno upravljanje. Pokazatelj nivoja vode v rezervoarju. Senzor z 25 m kabla za povezavo do merilnika. Merilnik trenutnega tlaka med delovanjem črpalke.

Sistem DPA-IRM z dvojno črpalko

| | C-Class RM 6-40 | C-Class RM 8-40 | C-Class RM 14-40 | Pomožna črpalka |
|------------------------------|--|---------------------|----------------------|------------------------|
| Moč | 2x700 W | 2x880 W | 2x1200 W | 1100 W |
| Max. tlak | 4,2 bar | 4,2 bar | 4,7 bar | 1,4 bar |
| Max. pretok | 6 m ³ /h | 9 m ³ /h | 14 m ³ /h | 16,5 m ³ /h |
| Sesalna dolžina | za vse tipe potrebujete pomožno črpalko | | | |
| Volumen posode za pitno vodo | 100 L | 100 L | 100 L | |
| Teža | 100 kg | 100 kg | 100 kg | 22 kg |
| Dimenzije | š= 570 mm, v= 1540-1560 mm (nastavljiva), g= 665 mm ; š=160 mm, v=474 mm | | | |

Pomožna črpalka naprave DPA-IRM



Ob naročilu sistema DPA-IRM morate obvezno naročiti tudi pomožno črpalko.

Avtomatska hišna črpalnišča s samodejnim zagonom

Kreisel 4/1000



Avtomatsko črpalnišče KREISEL 4/1000 z zaščito pred suhim tekom, tlačna stikala 0,80kW, Q=4800 L/H P=4,8 bar

KSB 25/4



Avtomatsko črpalnišče KSB-Superinox 25/4 z zaščito pred suhim tekom, tlačna stikala 0,80kW, Q=4200 L/H P=4,3 bar

Integra-Inox



Avtomatsko črpalnišče INTEGRA INOX potopna črpalka z zaščito pred suhim tekom, tlačna stikala 0,6 kW, Q=3000 L/H P=4,0 bar

1000 E



Avtomatsko črpalnišče potopno 1000 E z zaščito pred suhim tekom, tlačna stikala 0,90kW, Q=5600 L/H P=3,6 bar

Črpalke brez samodejnih zagonov

Jet 700



Črpalka JET 700 0,70kW, Q=3000 L/H P=4,0 bar

1000A



Črpalka potopna tlačna 1000 A 0,90kW, Q=6000 L/H P=3,6 bar

300A



Črpalka potopna 300 A 0,30kW, Q=7200 L/H P=0,7 bar

Nosilec za črpalke



Nosilec za črpalke KREISEL in črpalke KSB-Superinox

Pribor in dodatna oprema

Za večje udobje. Gibljive cevi. Tesnila. Zidni preboji. Opozorilniki nivoja vode. Ostalo.



Aqua-Control+ enota z digitalnim pokaz. nivoja in avtomatskim dotakanjem vode v rezervoar



Digitalni pokazatelj nivoja vode v rezervoarju



Enota s plovcem in el. mag. ventilom za avtomatsko dotakanje vode v rezervoar



Opozorilnik nivoja odpadne vode v greznici



Plavajoč sesalni odjem 1" z kroglo, filtrom in nep. ventilom



Tlačna gibljiva cev 1"

Sesalna gibljiva cev z ojačitveno spiralo 1"

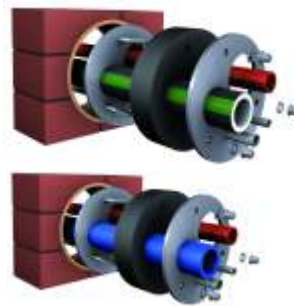

Zidno izvodilo za tesnenje med cevmi in izvrtino DN 100, DN 150



Mikro filter povratni-samočistilni za vgradnjo za črpališčem DN 1"



Prklučni box z Gardena priklopi za udoben odjem direktno iz pokrova



Prklučni box z Gardena priklopi za udoben odjem vode kjerkoli na vrtu



Sifon - preliv DN 100, 150, 200, 300 s funkcijo zaščite pred malimi živalmi in kot proti smradna zaščita



Umirjevalni dotok DN 100, 150, 200, 300 za dno rezervoarja



Specialni svedri DN 70, DN 100, DN 160

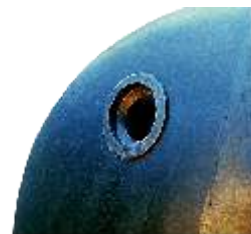

Specialna tesnila DN 32, DN 50, DN 70, DN 100, DN 125, DN 160



Rezervna filter košara fi 337 mm ali fi 410 mm



Hitro montažna stezna manšeta Spannfix



Zaščita pred malimi živalmi DN 100, DN 150

Čistilna enota OptiClean za prisilno izpiranje filtra Optimax - notranja ali zunanja izvedba



Čistilna enota OptiClean za prisilno izpiranje filtra Minimax - notranja ali zunanja izvedba

Odjem vode kjerkoli na vrtu

Za večje udobje in enostaven odjem deževnice kjerkoli na vrtu.
Okrasni stebriček v imitaciji kamna ali lesa. Okras na vašem vrtu.

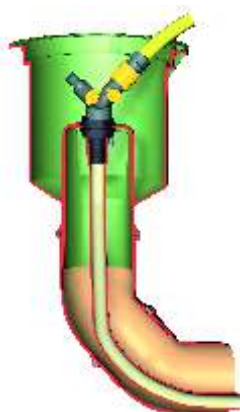

Priključni box-zunanji

Za enostaven odjem vode na vrtu. Od črpalke napeljite podzemno instalacijo cevi 1" do priključnega box-a. Priključite vrtno cev, odprite Gardena ventil ter zalivajte. Sedaj ni več potrebno za sabo vleči nerodno dolgo cev.

Izdelan iz trdne in robustne plastike.



Vsi nastavljivi pokrovi za rezervoarje Carat in Platin že imajo serijsko predpripravljena mesta za vgradnjo tega priključnega box-a.



Priključni box-notranji

Za enostaven odjem vode direktno iz pokrova. Bolj enostavno ne gre. Od črpalke napeljite instalacijo 3/4" do priključnega box-a. Priključite vrtno cev, odprite Gardena ventil ter začnete uporabljati. Nič več dolgih in nerodnih cevi.

Izdelan iz trdne in robustne plastike.

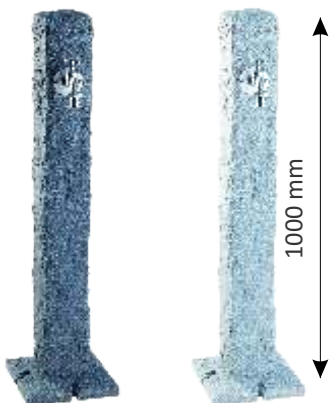

Nosilna noga
250 x 250 mm

Granit stebriček

Izgled naravnega granita. V svetlo sivi ali temno sivi barvi granita. Za vedno enostaven odjem vode na vrtu. Od črpalke napeljite podzemno instalacijo cevi 3/4" do priključnega stebrička. Priklop je s spodnje strani. Priključite vrtno cev, odprite ventil ter zalivajte. Dobava s pipo. Izdelan iz posebne UV stabilne, trdne in robustne plastike odporne na vremenske razmere.



Nosilna noga
250 x 250 mm

Wood stebriček

Izgled naravnega lesa. V svetlorjavi ali temno rjavi barvi lesa. Za enostaven odjem vode na vrtu. Od vira vode napeljite podzemno instalacijo cevi 3/4" do priključnega stebrička. Priklop je s spodnje strani. Priključite vrtno cev, odprite ventil ter zalivajte. Dobava s pipo. Izdelan iz posebne UV stabilne, trdne in robustne plastike odporne na vremenske razmere.

Odjem vode kjerkoli na vrtu



Za večje udobje in enostaven odjem deževnice kjerkoli na vrtu.
Uporabno ter istočasno okras vašega vrta.

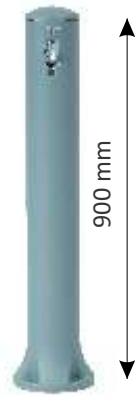

Nosilna noga
fi 190 mm

Rondo stebriček

V temno sivi barvi. Enostaven odjem vode na vrtu. Od črpalke napeljite podzemno instalacijo cevi 3/4" do stebrička. Priklop je s spodnje strani. Priključite vrtno cev, odprite ventil ter zalivajte. Dobava s pipo. Izdelan iz posebne UV stabilne, trdne in robustne plastike odporne na vremenske razmere.



Roma-visok v svetli barvi granita ali v peščeno rdeči barvi

Nosilna noga
560 x 600 mm



Venezia-nizek v svetli barvi granita ali v peščeno rdeči barvi

Nosilna noga
460 x 550 mm



Stebriček z lijakom

V dveh barvah. Roma ali Venezia. Enostaven odjem vode na vrtu. Od črpalke napeljite podzemno instalacijo cevi 3/4" do stebrička. Priklop je s spodnje strani. Priključite vrtno cev, odprite ventil ter zalivajte. Dobava s pipo. Izdelan iz posebne UV stabilne, trdne in robustne plastike odporne na vremenske razmere.

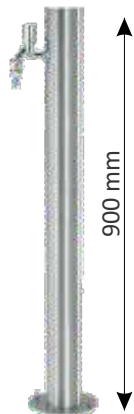

Nosilna noga
fi 200 mm

Inox stebriček

Enostaven odjem vode na vrtu. Od vodnega vira napeljite podzemno instalacijo cevi 3/4" do stebrička. Priklop je s spodnje strani. Priključite vrtno cev, odprite ventil ter zalivajte. Dobava s pipo. Izdelan iz nerjavnega jekla Inox.



Nosilna noga
fi 190 mm

Ročna nihajna črpalka

Enostaven odjem vode na vrtu. Za črpanje vode iz rezervoarja ne potrebuje elektrike. Samo moč vaših rok. Za postavitev nad rezervoar. Priklop 5/4". Priklop je s spodnje strani. Na spodnji konec sesalne cevi namestite še sesalni koš z nepovratnim ventilom. Črpa vodo tudi če ni elektrike. Izdelana iz litine. V zeleni barvi.

Dodatno filtriranje deževnice

Trio filter je mehansko-biološki filter za dodatno filtriranje vode. Z UV enoto odstranite vse mikroorganizme, ki se nahajajo v vodi. Z mehčalno napravo nad vodni kamen, ki je prisoten v vsakem domu.

Trojni hišni filter za vodo EKO - TRIO



Trojni hišni filter EKO-TRIO je idealna rešitev za zaščito vode pri vходу vode v objekt. V prvem loncu filtra je nameščen mehanski vložek filtra 50 mcr. V drugem loncu filtra je nameščen vložek filtra s 25 mcr filtracijo in preprečuje vstop vsem trdnim delcem v vodi, ki so večji od 25 mcr. V tretjem loncu filtra je nameščen vložek filtra aktivno oglje CARBON BLOCK 5 mcr in je idealna rešitev za zaščito vode proti kloru, pesticidom, insekticidom, izboljša vonj in okus vode hkrati zadrži vse trdne delce, ki so večji od 5 mikronov. Uporaba: Filtriranje za pitno vodo, zaščita za pipe, wc kotličke, boljer, prali stroj, cevovode in za zaščito ostalih hišnih naprav. Vhod: 3/4", 1" Izhod: 3/4", 1"

UV sterilizator z ultravijolično (UV) sevalno žarnico



APLIKACIJE: Odstranitev mikroorganizmov.

TEHNIČNA UPORABA

Priprava sterilizirane vode v prehrabeni industriji, gospodinjstvu, kemični in farmacevtski industriji.

OPOMBE: Potrebna je vgradnja minimalno 5 mcr. filtra, da sistem UV učinkovito deluje.

Max. del. tlak: 9 bar, Min. del. tlak: 2 bar, Max. del. temperatura: 35° C, Max. vsebnost Fe: 0.3 mg/l, Max. vsebnost Mn: 0.05 mg/l, Max. slana raztopina: 500 mg/l, Vodni videz: prozoren

OPIS: Delovna posoda: INOX AI SI 304, UV žarnica: sevalna energija 30 000 mWs/cm²

Električna napetost: 220V-50 Hz, Električna poraba: 10W. Primerna uporaba za pitno vodo.

Mehčalna naprava z ionsko izmenjavo



Namen uporabe: zaščita proti vodnemu kamnu, za dom in industrijo.

Opozorilo: vedno je potrebno namestiti mehanski predfilter. Na izhodu mehčalca pa je potrebno namestiti protikorozijski mehčalec s sredstvom polyphosphat.

DELOVNI POGOJI:

Max delovni tlak 6 BAR, Min delovni tlak 2 BAR

Max delovna temperatura 50° C, Max vsebnost Fe 0,1 ppm

Max vsebnost prosti Cl 0,5 ppm. Ni škodljiv material in je ob pravilni montaži in pravilnem priklopu primeren za pitno vodo. Kontrola ventilov: NORYL – avtomatik. Solna posoda:

polyetilen. Mehčano sredstvo: močna kationska masa. Električna napetost časovnika: 12 Volt, Električna poraba: 3 Wat Material za regeneracijo: (NaCl).

Okrasni nadzemni rezervoarji za zbiranje deževnice

Lepo in koristno. Ne skrivajte več rezervoarja za hišo. Polepšajte okolico. Na voljo več kot 60 različnih vrst rezervoarjev, ki se razlikujejo po obliki, barvi in prostornini. Kompletna ponudba v dodatnem katalogu.

Voda je zelo draga dobrina. Še posebno, če jo uporabljamo za zalivanje rastlin. Ponujamo vam rešitev za zbiranje deževnice v dekorativnih nadzemnih rezervoarjih. Z njimi boste prihranili in istočasno polepšali izgled svojega vrta.

Za rastline ni boljše vode, kot je deževnica. Čista, mehka in vedno prave temperature. Najboljše pa je, da je brezplačna. Hladna in trda pitna voda črpana globoko izpod zemlje, pogosto močno klorirana ni prava izbira za naše

ljubljene rastline. Vse to so razlogi, da vedno več ljudi na svoje vrtove postavlja zbiralnike deževnice. To postaja že skoraj standard.



Celotna ponudba v dodatnem katalogu



Postavitev nadzemnega rezervoarja za zbiranje deževnice je enostavna. Izberite velikost, obliko in barvo rezervoarja. Izberite rezervoar, ki bo polepšal vašo okolico. Rezervoar postavite v bližino žleba. Če je možno naj ne bo cel dan izpostavljen soncu. Tla za postavitev naj bodo dobro utrjena. S pomočjo filtrov iz naše ponudbe priklopite rezervoar na padno cev žleba. Filter priklopite vodoravno na rezervoar v zgornjem delu. Tako priklopljen filter bo služil kot čistilec deževnice ter istočasno kot preliv viška vode, ko bo rezervoar poln. Rezervoarji so izdelani iz visoko UV obstojnih materialov odpornih na zunanje vremenske razmere ter nepropustnih za svetlobo. Razvoj alg ni mogoč. Pred zimo na filteru zaprite dotok vode v rezervoar in ga spraznite. Vsi filtri imajo možnost zimsko-letne nastavitve.



Na naši internetni strani www.cistilnenaprave-dezevnica.si v zavihku Armex-Graf TV oglejte tipično priključitev zbiralnika na padno cev žleba.

Ob nakupu rezervoarja izberite še dodatno opremo.



Kletni rezervoarji

Lahko jih namestite tudi v kleti. Širina 80 cm. V kosu ali ga sestavite v kleti.

Kletni rezervoar 1700 L



Slika prikazuje dva povezana kletna rezervoarja - 2 x 1700 L

| Prostornina rezervoarja | Dolžina | Višina | Širina |
|-------------------------|---------|--------|---------|
| L | mm | mm | mm |
| 1700 | 1730 | 1660 | 780/815 |

Odprtina fi 450 mm. Možna povezava več rezervoarjev med sabo. Za vgradnjo v prostore. Zaradi primerne širine gre skozi vsaka vrata z odprtino 80 cm. Dodatno ojačan s kovinskim ogrodjem. Priklopi za cevi DN 110 mm. Pred zmrzaljo izpraznite rezervoar.

Povezovalna manšeta za spoj dveh ali več rezervoarjev



Kletni rezervoar Herkules 1600 L



Sestavljen. Višina ene polovice rezervoarja samo 800 mm. Spoj s tesnilom in posebnimi spojkami



| Prostornina rezervoarja | Premer | Višina | Višina s cevjo za povišanje |
|-------------------------|--------|--------|-----------------------------|
| L | mm | mm | mm |
| 1600 | 1350 | 1600 | 2100 |

Dodatna oprema :
 - tesnila
 - cevi za povezavo
 - pipe
 - spojni plastični kosi

Kletni rezervoar Top tank 1300 L



Sestavljen. Višina ene polovice rezervoarja samo 800 mm. Spoj s tesnilom in posebnimi spojkami



| Prostornina rezervoarja | Premer | Višina |
|-------------------------|--------|--------|
| L | mm | mm |
| 1300 | 1180 | 1560 |

Dodatna oprema :
 - tesnila
 - cevi za povezavo
 - pipe
 - spojni plastični kosi

Samostoječi in transportni rezervoarji

Zunanji nadzemni zbiralniki za vodo. Velika prostornina do 9000 L. Samostoječi.
Transportni rezervoarji za prevoz vode. Velikosti do 3000 L

Zbiralni - samostoječ rezervoar



| Prostornina rezervoarja | Premer | Višina |
|-------------------------|--------|--------|
| L | mm | mm |
| 2000 | 1400 | 1675 |
| 3000 | 1400 | 2290 |
| 4000 | 1700 | 2190 |
| 6000 | 2100 | 2150 |
| 9000 | 2600 | 2350 |

Odprtina fi 450 mm. Možna povezava več rezervoarjev med sabo. Za zunanjo vgradnjo. Postavitev na dobro utrjeno podlago. Pred zmrzaljo izpraznite rezervoar.

Transportni rezervoarji

Odprtina fi 400 mm. Iz UV - stabilnega PE. Primerni za zbiranje in transport vode. Pred zmrzaljo izpraznite rezervoar.



| Prostornina rezervoarja | Dolžina | Višina | Širina |
|-------------------------|---------|--------|--------|
| L | mm | mm | mm |
| 400 | 1000 | 820 | 750 |
| 500 | 1050 | 820 | 750 |
| 600 | 1320 | 920 | 890 |
| 1000 | 1630 | 1200 | 1140 |
| 1500 | 1850 | 1130 | 1120 |
| 2000 | 2000 | 1260 | 1250 |
| 3000 | 2150 | 1440 | 1450 |



Kompostiranje

S kompostiranjem aktivno varujemo naravo. Prihranki pri mesečnih stroških. S pravilno uporabo kompostnika vam bo kompost hitro na voljo. Preberite nekaj spodnjih nasvetov za uspešno kompostiranje.

Nekaj nasvetov za pravilno kompostiranje

Pravo mesto postavitve kompostnika

Preden boste kompostnik sestavili in napolnili, najdete ustrezno mesto za postavitev. Pri tem upoštevajte naslednje: Kompostnik mora biti dobro dostopen iz hiše in z vrta. Kompostnik naj bo od sosednjega zemljišča oddaljen najmanj 0,5 m. Postavite ga neposredno na zemljo, kar mikroorganizmom omogoča dostop. Za zaščito pred glodalci ga lahko zaščitite s talno mrežo (dodatna oprema). Zbita zemljo najprej zrahljajte. Beton, kamnita tla in asfalt niso primerni za podlago kompostnika. Posebej hitro razkrajanje boste dosegli, če boste kompostnik postavili na sončno do polsenčno mesto. Sončno toploto potrebuje za izhlapevanje vode, vendar se ne sme popolnoma izsušiti. Postavite ga na zaščiten, vendar ne popolnoma brezvetrno mesto – veter je namreč pomemben za dovajanje svežega zraka.

Sedaj se lahko začne!

Pri prvi napolnitvi za spodnjo plast uporabite strukturalni material, na primer zdrobljene veje. Prednost tega je, da lahko zrak od spodaj lažje prodre v kompost in bolje odvaja odvečno vodo. Nato sledi plast čim bolj mešanih odpadkov z vrta in kuhinje. Če imate na voljo aktivni kompost, ga uporabite za spodnjo plast.

Pravilno kompostiranje!

Bolj kot je kompost mešan, lažji bo razkroj. Kompostnika ne napolnite takoj v celoti, ampak nanj počasi nalagajte dnevne organske odpadke. Kuhinjski odpadki imajo visok delež vode. Pazite na dobro prezračevanje – zadosten dovod kisika je zelo pomemben. Moker material pomešajte s suhim, grobega pa s finim. Premislite, kompostnik ni smetišče, na katerega bi brez pomislekov odlagali kar koli. Če želite, da bo izpolnjeval svojo funkcijo, morate premišljeno izbirati surovine.

Kaj sodi na kompost:

Odpadki od sadja in zelenjave, kavna in čajna usedlina, jajčne lupine (zdrobljene), lončnice, rezano cvetje, rabljena zemlja za rastline, pokošena trava in listje.

NASVET: Moker material pomešajte s suhim, grobega pa s finim. Z dobrim prezračevanjem boste zagotovo dosegli dobre rezultate. Pazite, da je kompost vlažen. Ne sme biti preveč suh ali preveč moker!

Kaj ne spada na kompost:

meso, ribe, ostanki hrane, kruh, klobase, sirova skorja, kosti, bolni deli rastlin, pepel od premoga in žara, cigarete, vsebina vrečke sesalnika in smeti, zdravila, orehove lupine.

Kompostiranje pozimi

Kompostirate lahko tudi pozimi. Da boste deloma mokre kuhinjske odpadke lahko optimalno kompostirali tudi v tem letnem času, jim morate primešati jeseni nabrano suho listje in zmlete veje. Proces razkrajanja je pozimi zmanjšan, vendar kljub temu prisoten, ker mikroorganizmi med svojim delovanjem sami proizvajajo toploto.

Preizkus stopnje zrelosti komposta

Stopnjo zrelosti komposta lahko preizkusite s krešo.

1. Kozarec za vlaganje do 1/3 napolnite s kompostom, posujte s semeni kreše, nekoliko zalijte in kozarec zaprite.
2. Opazujte rast rastlin.
3. Če so rastline zelene in korenine bele, je kompost dovolj zrel. Če so rastline rjave, še ni dovolj zrel.



Kompostniki

Različne oblike, velikosti in barve. Izberite primerno velikost. Izberite primerno mesto na vašem vrtu. Začnite kompostirati. Narava vam bo hvaležna.



Eco-Master črn 300 L



Eco-King zelen ali črn
400, 600 L



Thermo-star
zelen 400, 600, 1000 L



Thermo-King zelen
400, 600, 900 L



Eco komposter
črn 280 L



Hitri Eco komposter
zelen 280 L



Talna rešetka za komposterje

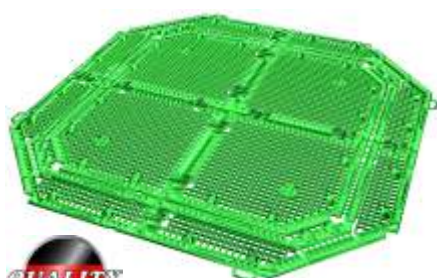

BIO posoda 10 L



Univerzalne posode 30, 45, in 70 L
Barva zelena ali bela



Rezervoarji za pitno vodo ter oprema

Za hranjenje pitne vode v podzemnih rezervoarjih Diamant, Platin In Carat. Stabilni in močni rezervoarji. Izdelani iz materiala, ki je primeren za pitno vodo (Polyethilen). Zaradi gladkih notranjih sten enostavno vzdrževanje.

15
let
garancije



Rezervoar Diamant
Dobava v beli barvi je z doplačilom



Rezervoar Platin
Dobava v beli barvi je z doplačilom



Rezervoar Carat
Dobava v sivi ali črni barvi

| Prostornina rezervoarja | Dolžina | Višina | Širina |
|-------------------------|---------|--------|--------|
| L | mm | mm | mm |
| 2700 | 2080 | 2010 | 1565 |
| 3750 | 2280 | 2200 | 1755 |
| 4800 | 2280 | 2430 | 1985 |
| 6500 | 2390 | 2710 | 2190 |

| Prostornina rezervoarja | Dolžina | Višina | Širina |
|-------------------------|---------|--------|--------|
| L | mm | mm | mm |
| 1500 | 2100 | 1015 | 1250 |
| 3000 | 2450 | 1050 | 2100 |
| 5000 | 2890 | 1265 | 2300 |
| 7500 | 3600 | 1565 | 2250 |

| Prostornina rezervoarja | Dolžina | Višina | Širina |
|-------------------------|---------|--------|--------|
| L | mm | mm | mm |
| 2700 | 2080 | 2010 | 1565 |
| 3750 | 2280 | 2200 | 1755 |
| 4800 | 2280 | 2430 | 1985 |
| 6500 | 2390 | 2710 | 2190 |
| 8500 | 3500 | 2695 | 2040 |
| 10000 | 3520 | 2895 | 2240 |



Teleskopski pokrov za rezervoarje za pitno vodo z dodatno zaščito pred insekti in mrčesom. S ključem za zaklepanje. Nastavljiv. S sistemom za prezračevanje



Jašek za zbiranje studenčnice

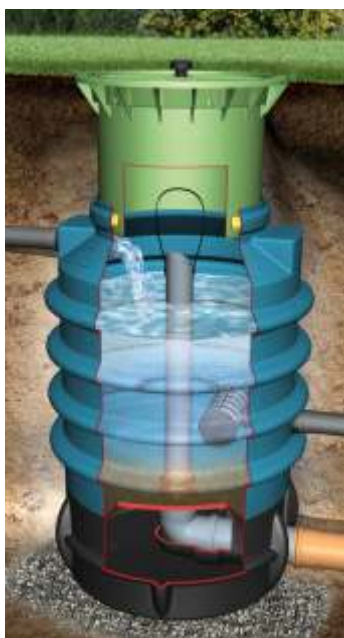

Jašek za zbiranje studenčnice

- nastavljiva vgradna globina s pomočjo nastavljivega pokrova
- s prezračevalnim sistemom
- izdelan iz materiala, ki je primeren tudi za pitno vodo
- potesnjeno do roba vgradnje
- pokrov se zaklene s specialnim ključem
- premer jaška je fi 730 mm
- višina jaška nastavljiva od 1200 mm do 1500 mm
- preliv DN 100
- dotok/iztok 2"
- dobava s pokrovom
- prostornina 200 L



Ponikalni tunel 300

Sestavite si poljubno velikost ponikalnice. Lahki in preprosti za montažo. Za vgradnjo ne potrebujete dvigala. Odličen nadomestek za drenažne cevi, kamenje ali betonske cevi. Ugodna cena. Potreben je manjši izkop.

- izdelava ponikalnih sistemov brez cevi in gramoza
- uporaba za ponikanje deževnice s streh in dvorišč
- uporaba za ponikanje iz bioloških čistilnih naprav
- trodimenzionalno ponikanje
- prihranek pri prostoru in denarju

GRAF ponikalni tunel je koncipiran predvsem za uporabo v privatnem in podeželskem območju. Sistem je sestavljen iz enega ali več tunelskih modulov in dveh zaključnih plošč. Lahko se poljubno dimenzionira. Položite ga v ravnino. Njegova teža je nizka cca. 11 kg in je za polaganje enostaven. Da bi bil ustroj površine nad njim poljuben, ga je možno trajno obremeniti s ca. 3,5t/m², torej je povezen z osebnim vozilom.



3D ponikanje



Odračevalni element



Geotekstil 200



Jašek T 220 za revizijsko cev



Zaključna plošča za tunel 300



Ponikalni tunel 300

Prostornina tunela je 300 L
Dimenzije: dolžina 1220 mm
širina 800 mm
višina 510 mm

Hitri test ponikanja. To lahko storim tudi sam !

Ponikalni sistem

Izkopa in vgradnje ponikalnih blokov se lahko lotimo sami, vendar moramo prej narediti preizkus vpojnosti zemljišča. Izkopljemo kvadratno jamo 0,5 x 0,5 m, globoko 50 cm in opravimo postopek, opisan v tabeli. Ko dobite rezultate nas pokličite in predlagali vam bomo velikost ponikalnega sistema.

Pozor! Opisani preizkus vpojnosti tal, morate narediti na mestu kjer bo vgrajena bodoča ponikalnica. Ne na površini. Z globino se lahko struktura zemlje spreminja.

30-minutni test

| | |
|-----------------------------|------------------------------------|
| padec gladine 20 - 40 mm | slaba vpojnost (glina) |
| padec gladine 40 - 80 mm | srednja vpojnost (pesek in zemlja) |
| padec gladine več kot 80 mm | dobra vpojnost (gramoz) |

Postopek ugotavljanja vpojnosti zemljišča



1. Izkopljemo jamo 0,5 x 0,5 x 0,5 m, dno poravnamo in okrog 30 minut zalivamo z vodo, da se tla navlažijo, nato pustimo, da voda popolnoma odteče.



2. V izkopano in navlaženo jamo natočimo 20 cm vode. Zabeležimo uro ter izmerimo vodostaj.



3. Po 30 minutah prekontroliramo. Če je nivo padel za manj kot 2 cm, po 120 min ponovno kontroliramo. Preizkus še enkrat ponovimo (točko 2 in 3), če se pojavi razlika med meritvami, preizkus ponovimo še tretjič.

120-minutni test

| | |
|------------------------------|----------------------------|
| padec gladine manj kot 40 mm | vpojnost tal je nezadostna |
| padec gladine 40 - 120 mm | vpojnost tal je majhna |
| padec gladine več kot 120 mm | vpojnost tal je srednja |

Ponikalni tunel Twin 600

Sestavite si poljubno velikost ponikalnice. Lahki in preprosti za montažo. Za vgradnjo ne potrebujete dvigala. Odličen nadomestek za drenažne cevi, kamenje ali betonske cevi. Ugodna cena. Potreben je manjši izkop.

- izdelava ponikalnih sistemov brez cevi in gramoza
- uporaba za ponikanje deževnice s streh in dvorišč
- uporaba za ponikanje iz bioloških čistilnih naprav
- trodimenzionalno ponikanje
- prihranek pri prostoru in denarju

Zaradi spremembe slovenske zakonodaje v letu 2010, je obvezen izpust vode iz čistilnih naprav ali sistemov za deževnico v ponikalni sistem. Uporabite ponikalne elemente GRAF, ki vam nudijo najbolj enostavno in cenovno ugodno rešitev.



3D ponikanje

Ponikalni tunel Twin 600 je v povozni izvedbi.

Ponikalni tunel Twin 600



Zaključna plošča za tunel TWIN



Jašek T 220 za revizijsko cev



Odračevalni element

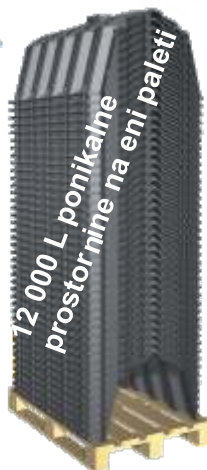

Geotextil

Prostornina tunela Twin je 600 L
Dimenzije: dolžina 1220 mm
širina 800 mm
višina 1000 mm



Ponikalni blok EcoBloc

Tretja generacija Graf EcoBloc. Lahki in enostavni za vgradnjo. Povozni za tovorni promet. Spodnji rob vgradnje do 5 m. Skonstruiran za desetletja. Optimalno ponikanje. Enostavno vzdrževanje.

- izdelava ponikalnih sistemov brez cevi in gramoza
- uporaba za ponikanje deževnice s streh, dvorišč, cest, javnih in industrijskih površin
- uporaba za ponikanje iz bioloških čistilnih naprav
- trodimenzionalno ponikanje
- prihranek pri prostoru in denarju

Prilagodljiv in močan ponikalni blok je zlasti primeren za uporabo na javnih in gospodarskih področjih. Uporabi se lahko za odvajanje vode s streh, trgov in cest, kot tudi gospodarskih površin. Zaradi svoje stabilne stebričaste strukture ga lahko izjemno obremenite. Če je prekritje z zemljo 800 mm je to izvedba za povoznost s tovornim vozilom za težke tovornjake (SLW 60). Za uporabo in ustroj zgornje površine ni omejitev. Lahko je to parkirišče, vhod v industrijske objekte ali skladišče vse je mogoče.

Samocentrirni čepi za lažjo montažo

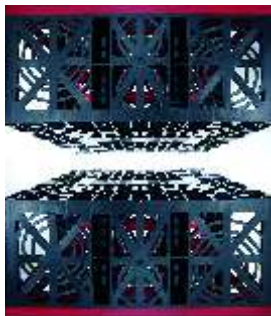

3 x večji zbiralni volumen v primerjavi s klasičnim materialom. 1 modul nadomešča 1300 kg gramoza.

Enostaven pregled s kamero



Enostavno vzdrževanje



Enostavna montaža



Za velike prostornine



Sistem za ponikanje

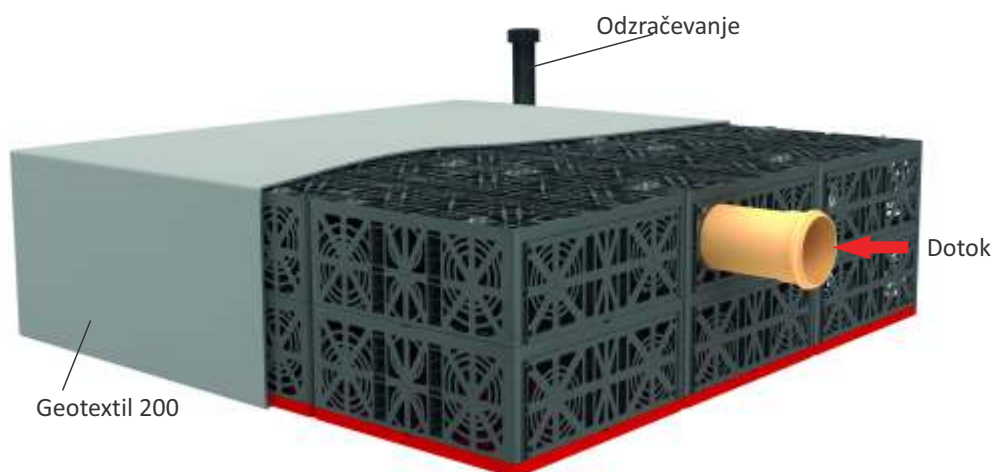

Sistem za zadrževanje - retencija

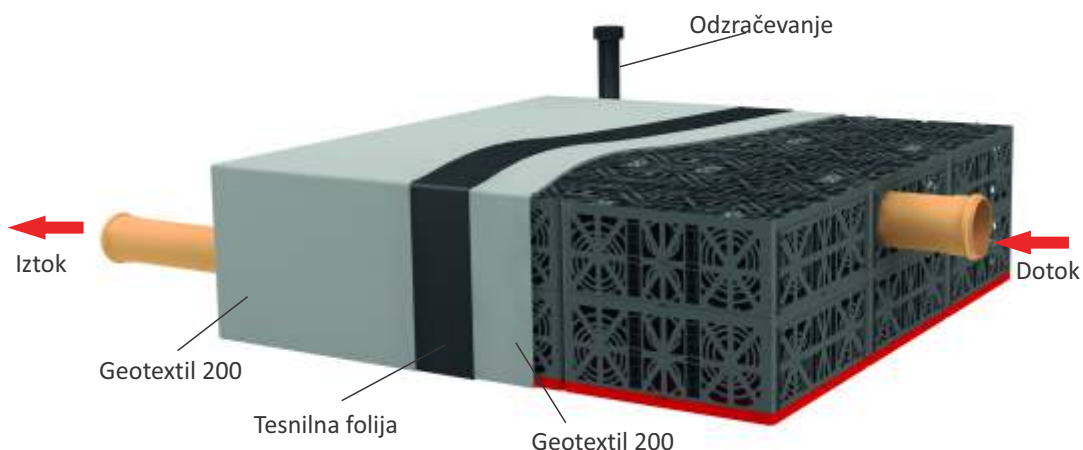

Ponikalni blok EcoBloc

Pošljite nam podatke o zajetih površinah, faktorju ponikanja kw ter velikost prostora za ponikalnico. Izračunali vam bomo volumen potrebne ponikalnice.

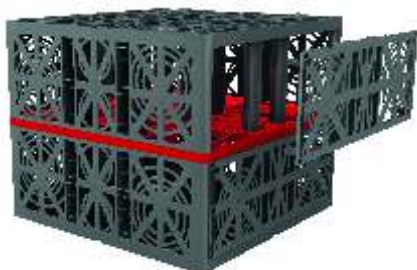

Ponikalni EcoBloc
420 L



Priključna ploča

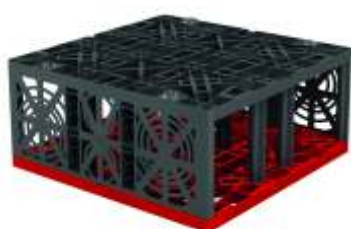

Ponikalni EcoBloc
230 L

Prostornina EcoBloca 420 L

Dimenzije: dolžina 800 mm
širina 800 mm
višina 660 mm

Prostornina EcoBloca 230 L

Dimenzije: dolžina 800 mm
širina 800 mm
višina 350 mm

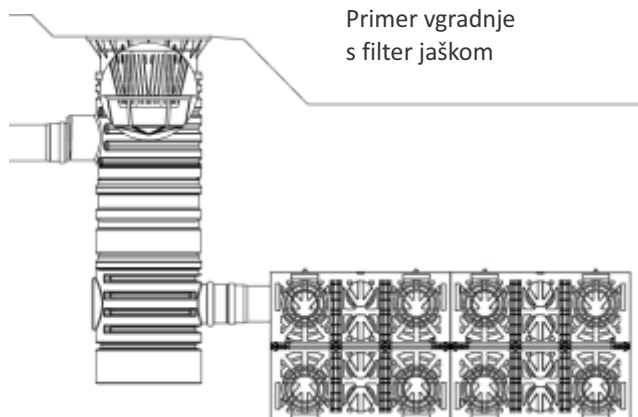

Par zaključnih plošč



Odzračevalni element

Geotextil 200



Filter za vgradnjo pred ponikalnico



Povezovalni element za blok



Zadrževalni-retencijski sistemi v Carat rezervoarjih

V primeru večjih padavin zadrževalni sistem zadrži določeno količino padavin in jih potem spušča naprej v siszem. Za razbremenitev javnih meteornih sistemov. Sistem zadrževanja v povoznih Carat rezervoarjih.

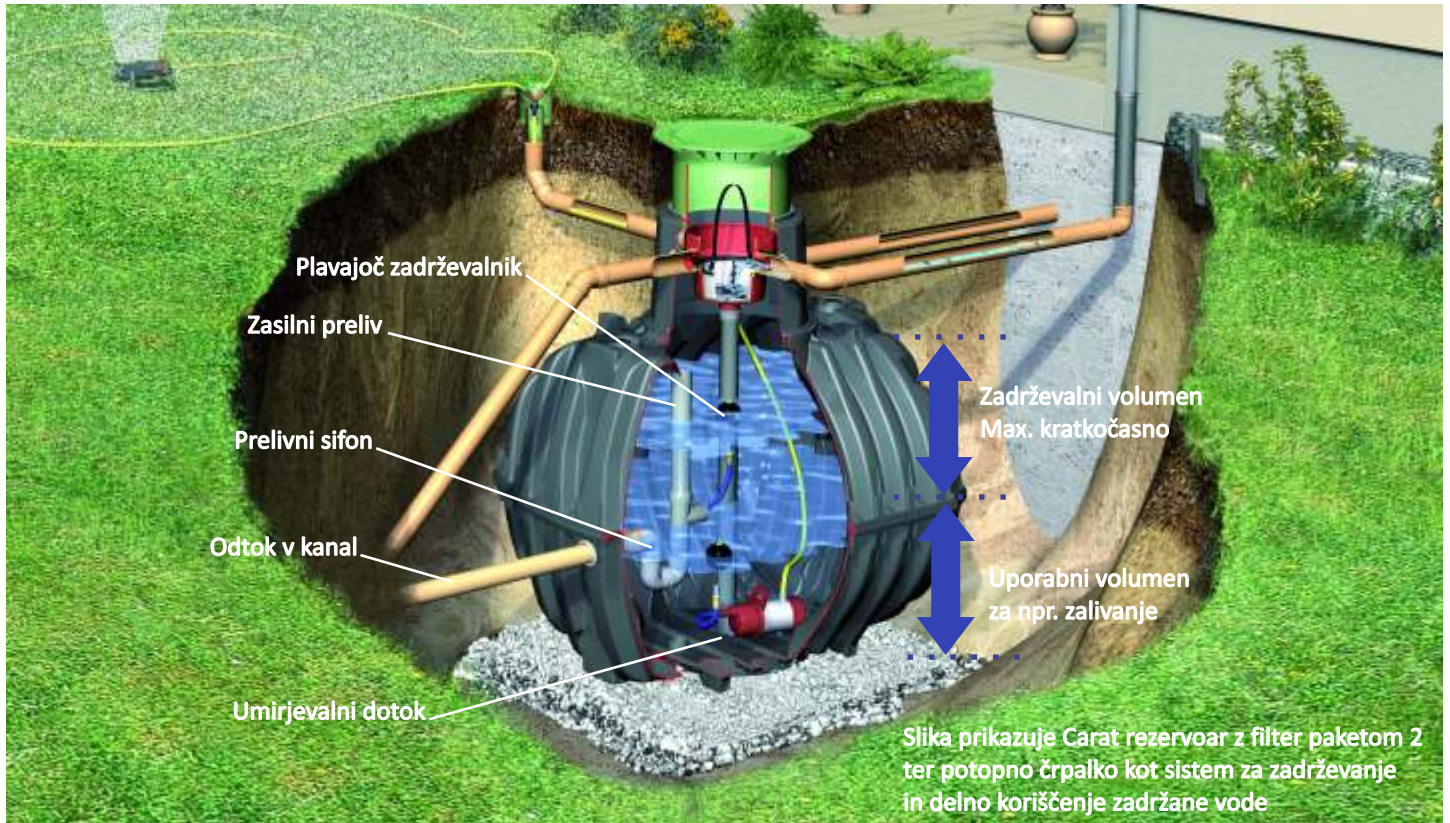

Zadrževalni sistem Carat

| Prostornina rezervoarja | Dolžina | Višina | Širina | Prostornina zadrževanja |
|-------------------------|---------|--------|--------|-------------------------|
| L | mm | mm | mm | L |
| 2700 | 2080 | 2010 | 1565 | 2700 |
| 3750 | 2280 | 2200 | 1755 | 3750 |
| 4800 | 2280 | 2430 | 1985 | 4800 |
| 6500 | 2390 | 2710 | 2190 | 6500 |

Zadrževalni sistem Carat Plus

Za kombinacijo zadrževanja in npr. namakanja

| Prostornina rezervoarja | Dolžina | Višina | Širina | Prostornina zadrževanja | Uporabna prostornina |
|-------------------------|---------|--------|--------|-------------------------|----------------------|
| L | mm | mm | mm | L | L |
| 4800 | 2280 | 2430 | 1985 | 2000 | 2800 |
| 6500 | 2390 | 2710 | 2190 | 3000 | 3500 |
| 6500 | 2390 | 2710 | 2190 | 4500 | 2000 |
| 8500 | 3500 | 2695 | 2040 | 3500 | 5000 |
| 8500 | 3500 | 2695 | 2040 | 5000 | 3500 |
| 10000 | 3520 | 2895 | 2240 | 4000 | 6000 |
| 10000 | 3520 | 2895 | 2240 | 6000 | 4000 |



Pribor za zadrževanje

Za rezervoarje Carat in Platin
Priklop DN 100. Odtok iz rezervoarja
od 0,05 do 2,00 l/s. V komplet 3 m cevi

Odtok pri Platin rezervoarju od 0,05 do
2,00 l/s. Priklop DN 100. 3 mcevi.

Dodatna oprema



Zadrževalni-retencijski sistemi v Platin rezervoarjih

V primeru večjih padavin zadrževalni sistem zadrži določeno količino padavin in jih potem spušča naprej v siszem. Za razbremenitev javnih meteornih sistemov. Sistem zadrževanja v povoznih Platin rezervoarjih.



Slika prikazuje Platin rezervoar s filter paketom 2

Zadrževalni sistem Platin

| Prostornina rezervoarja | Dolžina | Višina | Širina | Prostornina zadrževanja |
|-------------------------|---------|--------|--------|-------------------------|
| L | mm | mm | mm | L |
| 1500 | 2100 | 1015 | 1250 | 1500 |
| 3000 | 2450 | 1050 | 2100 | 3000 |
| 5000 | 2890 | 1265 | 2300 | 5000 |
| 7500 | 3600 | 1565 | 2250 | 7500 |



Zadrževalni volumen
Max. kratkočasno

Uporabni volumen
za npr. zalivanje



Pribor za zadrževanje

Za rezervoarje Carat in Platin
Priklop DN 100. Odtok iz rezervoarja
od 0,05 do 2,00 l/s. V komplet 3 m cevi

Odtok pri Platin rezervoarju od 0,05 do
2,00 l/s. Priklop DN 100. 3 m cevi.

Zadrževalni sistem Platin Plus

Za kombinacijo zadrževanja in npr. namakanja

| Prostornina rezervoarja | Dolžina | Višina | Širina | Prostornina zadrževanja | Uporabna prostornina |
|-------------------------|---------|--------|--------|-------------------------|----------------------|
| L | mm | mm | mm | L | L |
| 5000 | 2890 | 1265 | 2300 | 3000 | 2000 |
| 7500 | 3600 | 1565 | 2250 | 4500 | 3000 |

Dodatna oprema



Kako velik rezervoar za deževnico potrebujem?

S pomočjo spodnjih tabel si lahko sami izračunate primerno velikost vašega rezervoarja za zbiranje deževnice. Upoštevajte krajevne vrednosti padavin, velikost projicirane površine strehe ter namen uporabe.

Soodnii prikaz padavin je informativen in služi kot pomoč pri izračunu. Za natančne podatke o padavinah v vašem kraju se pozanimajte na pristoinih uradih.

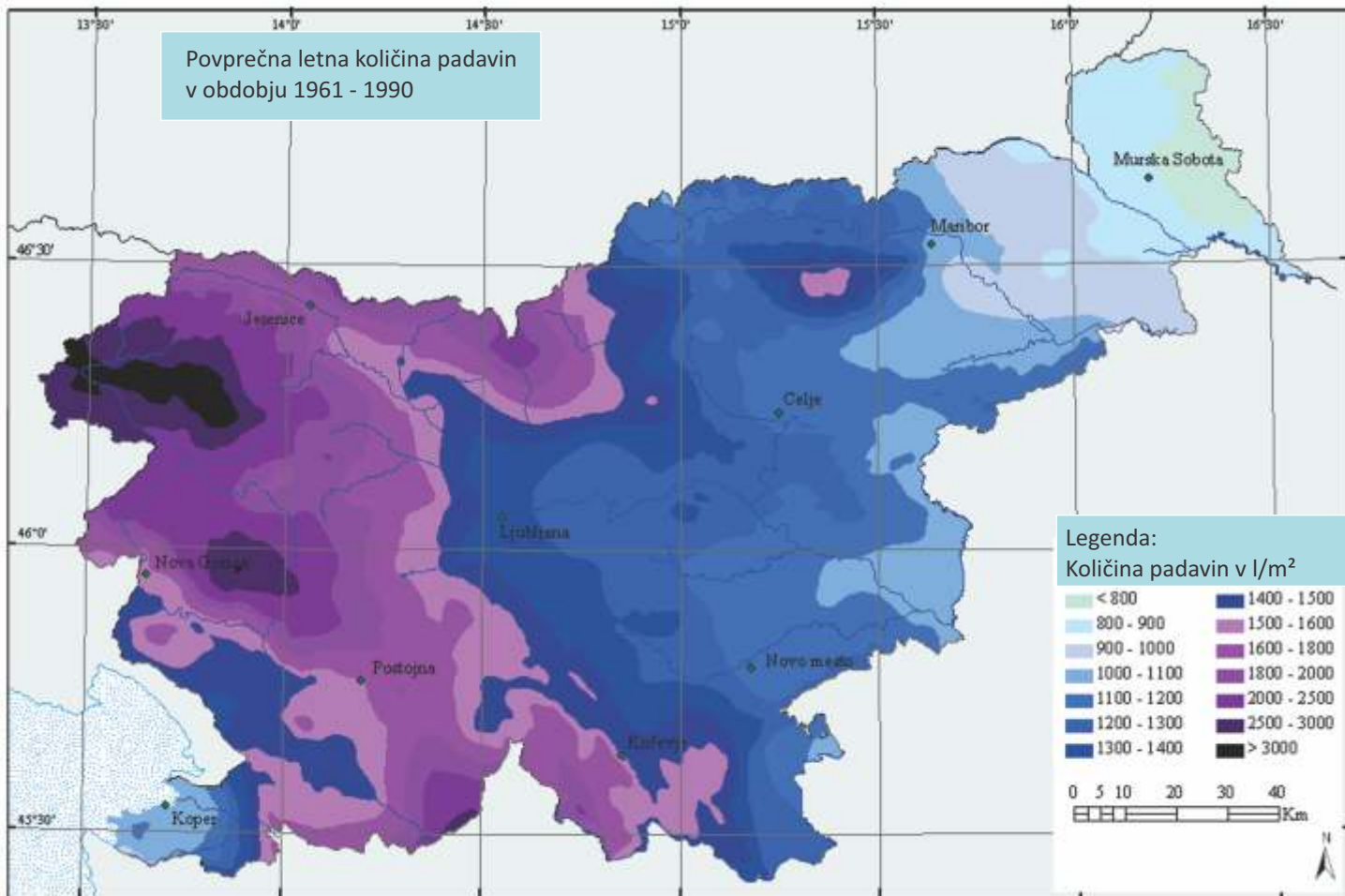

1. Vaša letna količina zbrane deževnice:

| | | | | | | |
|---|---|---|---|--|---|--|
| Letna količina padavin v l/m² (glej zgornjo karto padavin za vaš kraj) | X | Projicirana površina strehe v m² (upoštevajte samo tloris strehe, oblika in naklon sta nepomembna) | X | Koeficient odtekanja s strehe (povprečne vrednosti) Opeka žgana, glazirana, pločev. = 0,9 Opeka beton, glazirana, kamnita = 0,8 Streha z peščenim posipom = 0,6 | = | Količina padavin v l/leto z vaše strehe |
| | X | | X | | = | |

2. Vaša letna potreba po vodi:

| | | | | | | | | |
|--|---|---|---|---|---|--|---|---------------------------------------|
| WC - kotliček 13500 l/osebo/leto | + | Pralni stroj 5500 l/osebo/leto | + | Čiščenje-zunaj 2500 l/osebo/leto | + | Zalivanje vrta min. 150 l/m ² vrta ²⁾ | = | Letna potreba po vodi v l/leto |
| <input style="width: 100%; height: 20px;" type="text"/> št. oseb x 13500 l | | <input style="width: 100%; height: 20px;" type="text"/> št. oseb x 5500 l | | <input style="width: 100%; height: 20px;" type="text"/> št. oseb x 2500 l | | <input style="width: 100%; height: 20px;" type="text"/> m ² x 150 l | | |
| | + | | + | | + | | = | |

²⁾ Pri zalivanju vrta upoštevajte intenziteto vašega zalivanja od 150 l/m² do 250 l/m²

3. Vaša primerna velikost zbiralnika za deževnico:

$$\text{[Green Box]} \times \frac{20 \text{ dni (varnostna zaloga)}}{365 \text{ dni (za večjo varnost 30 dni)}} = \text{[Yellow Box]}$$

Ko ste izračunali potreben volumen zbiralnika, v katalogu poiščite najbližjo velikost rezervoarja Carat ali Platin.



z vami že več kot 24 let

Proizvodnja armatur za zunanji vodovod

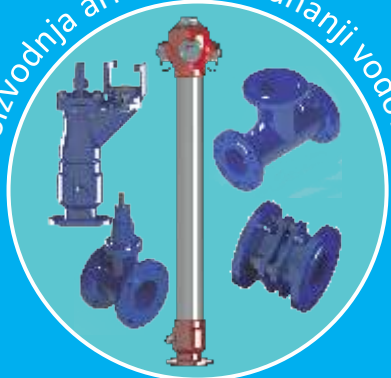

Vodomerni termo jaški



Rezervoarji za požarno vodo z vso opremo



Zbiranje in uporaba deževnice



Biološke čistilne naprave



Elementi za izdelavo ponikalnic ter zadrževalnih sistemov

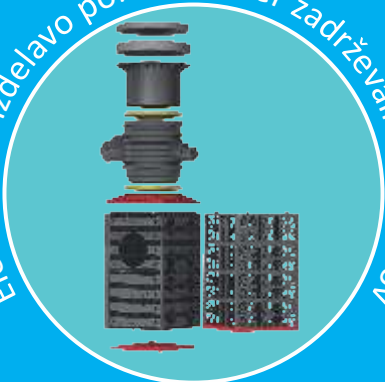

Namakalni sistemi za športna igrišča ter razne deponije



Giljive cevi za globinske vodnjake ter vse začasne prevezalce



Kompostiranje



ARMEX ARMATURE d.o.o.
Ljubljanska cesta 2A
1295 Ivančna Gorica

Tel: 01/78-69-270 , 01/78-69-271
Mobi: 051/ 652 - 192
Fax : 01/78-69-266
E-mail: info@armex-armature.si
www.cistilnenaprave-dezevnica.si
www.armex-armature.si
www.namakaj.si

Lovilci olj in lahkih tekočin



Prečrpalni jaški za fekalije in druge odpadne vode



U naši naravi je, da skrbimo za naravo.